

# XPS 27

## Servicehåndbok

Datamaskinmodell: XPS 7760  
Forskriftsmessig modell: W13C  
Forskriftsmessig type: W13C001



# Merknader, forholdsregler og advarsler

---



**MERK:** En merknad inneholder viktig informasjon som hjelper deg med å bruke ditt produkt mer effektivt.



**FORSIKTIG:** En **FORHOLDSREGEL** angir enten potensiell fare for maskinvaren eller for tap av data og forteller hvordan du kan unngå problemet.



**ADVARSEL:** En **ADVARSEL** angir potensiell fare for skade på eiendom, personskade eller død.

---

**Copyright © 2017 Dell Inc. eller dets datterselskaper. Med enerett.** Dell og EMC og andre varemerker er varemerker for Dell Inc. eller dets datterselskaper. Andre varemerker kan være varemerker for deres respektive eiere.

2017 - 07

Rev. A02

# Innholdsfortegnelse

<b>Gjør følgende før du foretar arbeid inne i datamaskinen.....</b>	<b>12</b>
Før du begynner .....	12
Sikkerhetsanvisninger.....	12
Anbefalte verktøy.....	13
Skrueliste.....	14
<b>Etter at du har arbeidet inne i datamaskinen.....</b>	<b>16</b>
<b>Teknisk oversikt.....</b>	<b>17</b>
Innsiden av datamaskinen (berøringsskjerm).....	17
Innsiden av datamaskinen (uten berøringsskjerm).....	19
Hovedkortkomponenter .....	20
<b>Ta ut USB-maskinvarrelåsdekselet for stasjonsbrønnen.....</b>	<b>22</b>
Fremgangsmåte.....	22
<b>Sette inn USB-maskinvarrelåsdekselet for stasjonsbrønnen.....</b>	<b>23</b>
Fremgangsmåte.....	23
<b>Fjerne bakdekselet.....</b>	<b>24</b>
Før jobben.....	24
Fremgangsmåte (berøringsskjerm).....	24
Fremgangsmåte (uten berøringsskjerm).....	26



<b>Sette på bakdekslet.....</b>	<b>28</b>
Fremgangsmåte.....	28
Etter jobben.....	28
<b>Ta ut minnemodulene.....</b>	<b>29</b>
Før jobben.....	29
Fremgangsmåte.....	29
<b>Sette inn minnemodulene.....</b>	<b>31</b>
Fremgangsmåte.....	31
Etter jobben.....	31
<b>Ta ut harddisken.....</b>	<b>32</b>
Før jobben.....	32
Fremgangsmåte.....	32
<b>Sette inn harddisken.....</b>	<b>35</b>
Fremgangsmåte.....	35
Etter jobben.....	35
<b>Ta av hovedkortskjoldet.....</b>	<b>36</b>
Før jobben.....	36
Fremgangsmåte.....	36
<b>Sette på hovedkortskjoldet.....</b>	<b>38</b>
Fremgangsmåte.....	38
Etter jobben.....	38
<b>Fjerne minneviften.....</b>	<b>39</b>
Før jobben.....	39
Fremgangsmåte.....	39

<b>Sette inn minneviften.....</b>	<b>41</b>
Fremgangsmåte.....	41
Etter jobben.....	41
<b>Ta ut prosessorens varmeavleder.....</b>	<b>42</b>
Før jobben.....	42
Prosedyre for datamaskiner med integrert grafikk.....	42
Prosedyre for datamaskiner med atskilt grafikk.....	43
<b>Sette inn prosessorens varmeavleder.....</b>	<b>45</b>
Fremgangsmåte.....	45
Etter jobben.....	45
<b>Ta ut prosessoren.....</b>	<b>46</b>
Før jobben.....	46
Fremgangsmåte.....	46
<b>Sette inn prosessoren.....</b>	<b>48</b>
Fremgangsmåte.....	48
Etter jobben.....	49
<b>Ta ut klokkebatteriet.....</b>	<b>50</b>
Før jobben.....	50
Fremgangsmåte.....	51
<b>Sette inn klokkebatteriet.....</b>	<b>52</b>
Fremgangsmåte.....	52
Etter jobben.....	52
<b>Fjerne SSD-stasjonen.....</b>	<b>53</b>
Før jobben.....	53
Fremgangsmåte.....	53



<b>Sette inn SSD-stasjonen.....</b>	<b>55</b>
Fremgangsmåte.....	55
Etter jobben.....	55
<b>Ta ut trådløskortet.....</b>	<b>56</b>
Før jobben.....	56
Fremgangsmåte.....	56
<b>Sette inn trådløskortet.....</b>	<b>58</b>
Fremgangsmåte.....	58
Etter jobben.....	59
<b>Ta av stativet.....</b>	<b>60</b>
Før jobben.....	60
Fremgangsmåte.....	60
<b>Sette på stativet.....</b>	<b>62</b>
Fremgangsmåte.....	62
Etter jobben.....	62
<b>Ta ut kabinettviften.....</b>	<b>63</b>
Før jobben.....	63
Fremgangsmåte.....	63
<b>Sette på kabinettviften.....</b>	<b>66</b>
Fremgangsmåte.....	66
Etter jobben.....	66
<b>Ta ut strømforsyningsenheten.....</b>	<b>67</b>
Før jobben.....	67
Fremgangsmåte.....	67

<b>Sette inn strømforsyningsenheten.....</b>	<b>70</b>
Fremgangsmåte.....	70
Etter jobben.....	70
<b>Ta ut den innvendige rammen.....</b>	<b>71</b>
Før jobben.....	71
Fremgangsmåte.....	72
<b>Sette inn den innvendige rammen.....</b>	<b>74</b>
Fremgangsmåte.....	74
Etter jobben.....	74
<b>Ta ut skjermens innebygde selvtest-knappkort.....</b>	<b>75</b>
Før jobben.....	75
Fremgangsmåte.....	75
<b>Sette inn skjermens innebygde selvtest-knappkort.....</b>	<b>77</b>
Fremgangsmåte.....	77
Etter jobben.....	77
<b>Ta ut mikrofonene.....</b>	<b>78</b>
Før jobben.....	78
Fremgangsmåte.....	78
<b>Sette inn mikrofonene.....</b>	<b>80</b>
Fremgangsmåte.....	80
Etter jobben.....	80
<b>Ta av I/U-panelet.....</b>	<b>81</b>
Før jobben.....	81
Fremgangsmåte.....	81



<b>Sette på I/U-panelet.....</b>	<b>83</b>
Fremgangsmåte.....	83
Etter jobben.....	83
<b>Ta ut USB-maskinarelåsporten.....</b>	<b>84</b>
Før jobben.....	84
Fremgangsmåte.....	85
<b>Sette inn USB-maskinarelåsporten.....</b>	<b>87</b>
Fremgangsmåte.....	87
Etter jobben.....	87
<b>Fjern de diagnostiske lyset og knappkortet.....</b>	<b>88</b>
Før jobben.....	88
Fremgangsmåte.....	89
<b>Sette inn det diagnostiske lyset og knappkortet.....</b>	<b>92</b>
Fremgangsmåte.....	92
Etter jobben.....	92
<b>Ta ut harddiskrammen.....</b>	<b>93</b>
Før jobben.....	93
Fremgangsmåte.....	93
<b>Sette inn harddiskrammen.....</b>	<b>96</b>
Fremgangsmåte.....	96
Etter jobben.....	96
<b>Ta ut omformerkortet.....</b>	<b>97</b>
Før jobben.....	97
Fremgangsmåte.....	97

<b>Sette inn omformerkortet.....</b>	<b>100</b>
Fremgangsmåte.....	100
Etter jobben.....	100
<b>Ta av høytterne.....</b>	<b>101</b>
Før jobben.....	101
Fremgangsmåte .....	101
<b>Sette inn høytterne.....</b>	<b>103</b>
Fremgangsmåte .....	103
Etter jobben.....	103
<b>Ta ut strømknappkortet.....</b>	<b>104</b>
Før jobben.....	104
Fremgangsmåte.....	104
<b>Sette inn strømknappkortet.....</b>	<b>106</b>
Fremgangsmåte.....	106
Etter jobben.....	106
<b>Fjerne mediekortleseren.....</b>	<b>107</b>
Før jobben.....	107
Fremgangsmåte.....	107
<b>Sett inn mediekortleseren.....</b>	<b>109</b>
Fremgangsmåte.....	109
Etter jobben.....	109
<b>Fjerne kameraet.....</b>	<b>110</b>
Før jobben.....	110
Fremgangsmåte.....	110



<b>Sette inn kameraet.....</b>	<b>112</b>
Fremgangsmåte.....	112
Etter jobben.....	112
<b>Fjerne hovedkortet.....</b>	<b>113</b>
Før jobben.....	113
Fremgangsmåte.....	114
<b>Sette inn hovedkortet.....</b>	<b>117</b>
Fremgangsmåte.....	117
Etter jobben.....	117
<b>Ta av skjermenheten.....</b>	<b>119</b>
Før jobben.....	119
Fremgangsmåte.....	120
<b>Sette på skjermenheten.....</b>	<b>121</b>
Fremgangsmåte.....	121
Etter jobben.....	121
<b>Fjerne midtrammen.....</b>	<b>123</b>
Før jobben.....	123
Fremgangsmåte.....	124
<b>Sette inn midtrammen.....</b>	<b>126</b>
Fremgangsmåte.....	126
Etter jobben.....	126
<b>Fjerne høytalerrammen.....</b>	<b>128</b>
Før jobben.....	128
Fremgangsmåte.....	129

<b>Sette på høyttalerrammen.....</b>	<b>130</b>
Fremgangsmåte.....	130
Etter jobben.....	130
<b>Ta av skjermpanelet.....</b>	<b>132</b>
Før jobben.....	132
Fremgangsmåte.....	133
<b>Sette på skjermpanelet.....</b>	<b>134</b>
Fremgangsmåte.....	134
Etter jobben.....	137
<b>BIOS-oppsettprogram.....</b>	<b>139</b>
Oversikt over BIOS.....	139
Åpne verktøyet for BIOS-installasjonsprogrammet.....	139
Slette glemte passord.....	139
Før jobben.....	140
Fremgangsmåte.....	140
Etter jobben.....	141
Slette CMOS-innstillinger.....	141
Før jobben.....	141
Fremgangsmåte.....	141
Etter jobben.....	142
<b>Flash-oppdatere BIOS.....</b>	<b>143</b>
<b>Systemets diagnoselamper.....</b>	<b>144</b>
<b>Få hjelp og kontakte Dell.....</b>	<b>146</b>
Selvhjelpsressurer.....	146
Kontakte Dell.....	146



# Gjør følgende før du foretar arbeid inne i datamaskinen

---





**MERK:** Bildene i dette dokumentet kan avvike fra datamaskinen din, og dette avhenger av konfigurasjonen du har bestilt.

## Før du begynner

- 1 Lagre og lukk alle åpne filer og avslutt alle åpne programmer.
- 2 Slå av datamaskinen.

Instruksjonene om sikkerhetsstopp varierer avhengig av operativsystemet som er installert på datamaskinen.

- Windows 10: Klikk på **Start** →  **Strøm** → **Slå av**.
- Windows 8.1: På **Start**-skjermen klikk på strømikonet  → **Slå av**.
- Windows 7: Klikk på **Start** → **Slå av**.



**MERK:** Hvis du bruker et annet operativsystem, må du se dokumentasjonen til operativsystemet for å finne instruksjoner for hvordan du avslutter og slår av.

- 3 Koble datamaskinen og alt tilkoblet utstyr fra strømuttakene.
- 4 Koble fra alle tilkoblede nettverksenheter og perifert utstyr som tastatur, mus og skjerm fra datamaskinen.
- 5 Fjern eventuelle minnekort og optiske plater fra datamaskinen.
- 6 Når alt er koblet fra, trykker du på og holder inne strømknappen i ca. fem sekunder for å jorde hovedkortet.











**FORSIKTIG:** Sett datamaskinen på et plant, mykt og rent underlag for å unngå riper i skjermen.

- 7 Plasser datamaskinen vendt nedover.

## Sikkerhetsanvisninger

Følg disse retningslinjene for sikkerhet for å verne om din egen sikkerhet og beskytte datamaskinen mot mulig skade.

-  **ADVARSEL:** Før du arbeider inne i datamaskinen, må du lese sikkerhetsinformasjonen som fulgte med datamaskinen. Hvis du vil ha mer informasjon om gode sikkerhetsrutiner, kan du gå til nettsiden på [www.dell.com/regulatory\\_compliance](http://www.dell.com/regulatory_compliance).
-  **ADVARSEL:** Koble fra alle strømkilder før du åpner datamaskindekselet eller paneler. Når du er ferdig med arbeidet inne i datamaskinen, setter du plass alle deksler, paneler og skruer før du kobler til strømkilden.
-  **FORSIKTIG:** Sørg for at arbeidsflaten er jevn og ren slik at du ikke skader datamaskinen.
-  **FORSIKTIG:** For å unngå å skade på komponenter og kort må du holde dem i kantene og unngå å berøre pinner og kontakter.
-  **FORSIKTIG:** Du skal bare utføre feilsøking og reparasjoner som tillates eller anvises av Dells tekniske team. Skade forårsaket av servicearbeid som ikke er godkjent av Dell, dekkes ikke av garantien. Se sikkerhetsinstruksjonene som ble levert sammen med produktet eller på [www.dell.com/regulatory\\_compliance](http://www.dell.com/regulatory_compliance).
-  **FORSIKTIG:** Sørg for at du er jordet ved å berøre en umalt metallflate før du håndterer deler inne i datamaskinen. Under arbeidet må du med jevne mellomrom berøre en umalt metallflate for å lade ut statisk elektrisitet som kan skade de interne komponentene.
-  **FORSIKTIG:** Når du kobler fra en kabel, må du trekke i kontakten eller i strekkavlastningsløkken og ikke i selve kableen. Noen kabler har kontakter med låsetapper eller tommelskruer som du må løsne før du kobler fra kableen. Når du kobler fra kabler, må du sørge for å ha dem jevnt innrettet slik at du ikke bøyer noen av kontaktpinnene. Når du kobler til kabler, må du passe på at portene og kontaktene er riktig vei og innrettet etter hverandre.
-  **FORSIKTIG:** Trykk inn og løs ut eventuelle kort fra mediekortleseren.

## Anbefalte verktøy













Veiledningene i dette dokumentet kan kreve at du bruker følgende verktøy:













- En stjerneskrutrekker
- Plastspiss



# Skrueliste

Tabell 1. Skrueliste

Komponent	Festes til	Type skrue	Antall	Skruebilde
baklyskabel	Hovedkort	M3X4	1	
Kamera	Midtramme	M2X3	2	
Kabinettvifte	Hovedkort	M2X3	4	
Omformerkort	Midtramme	M3X4	3	
Skjermens innebygd sevltestknapp	Midtramme	M2X3	2	
Harddiskramme	Midtramme	M3X4	4	
Mellomstykke til harddisken	Harddiskramme	M2X3	4	
I/U-panel	Midtramme	M3X4	4	
I/U-kort	I/U-kortpanel	M3X4	1	
Innvendig ramme (berøringsskjerm)	Midtramme	M3X4	14	
Innvendig ramme (uten berøringsskjerm)	Midtramme	M3X4	20	
Minnevifte	Midtramme	M3X4	4	

<b>Komponent</b>	<b>Festes til</b>	<b>Type skrue</b>	<b>Antall</b>	<b>Skruebilde</b>
Mediekortleserskjerm	Midtramme	M2X3	2	
Midtramme	Skjerm	M2X4	7	
Midtramme	Skjerm	M2X3	6	
Strømforsyningsenhet	Midtramme	M3X4	5	
Strømknappkortsjerm	Midtramme	M2X3	2	
Prosessorens varmeavleder	Midtramme	M3X4	1	
Stativ	Midtramme	M4X6	6	
Hovedkortskjold	Hovedkort	M3X4	3	
Hovedkort	Midtramme	M3X4	12	
Høytalere	Midtramme	M3X4	8	
USB dongle-port	I/U-panel	M3X4	3	
Trådløskortskjerm	Hovedkort	M2X2,5	2	
Trådløskortbraket	Hovedkort	M2x2,5X	1	

# Etter at du har arbeidet inne i datamaskinen

---



**FORSIKTIG: Hvis du lar løse skruer ligge igjen inne i datamaskinen din, kan dette skade datamaskinen slik at den ikke fungerer.**

- 1 Skru inn alle skruene, og kontroller at det ikke er noen løse skruer inne i datamaskinen.
- 2 Koble til alle eksterne enheter, perifert utstyr og kabler som ble koblet fra under arbeid med datamaskinen.
- 3 Sett inn alle mediekort, plater og andre deler som ble fjernet under arbeid med datamaskinen.
- 4 Koble til datamaskinen og alle tilkoblede enheter i strømuttakene.
- 5 Slå på datamaskinen.

# Teknisk oversikt



**ADVARSEL:** Før du gjør noe arbeid inne i datamaskinen, må du lese sikkerhetsinformasjonen som fulgte med datamaskinen, og følge trinnene i [Før du arbeider inne i datamaskinen](#). Etter at du har arbeidet inne i datamaskinen, må du følge instruksjonene i [Etter du arbeider inne i datamaskinen](#). Hvis du vil ha mer informasjon om gode sikkerhetsrutiner, kan du gå til nettsiden på [www.dell.com/regulatory\\_compliance](http://www.dell.com/regulatory_compliance).

## Innsiden av datamaskinen (berøringssskjerm)

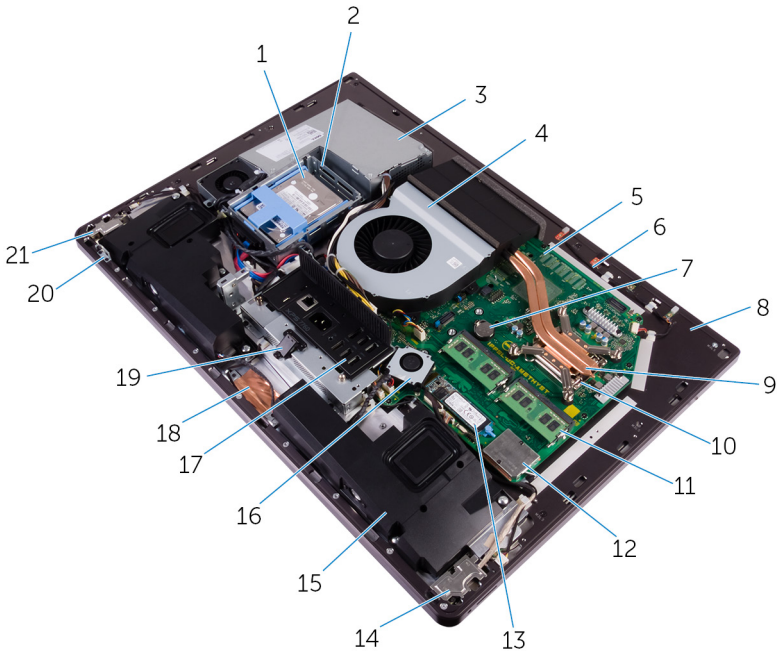

**Figur 1. : Innsiden av maskinen**

- |   |                      |   |               |
|---|----------------------|---|---------------|
| 1 | 2,5-tommers harddisk | 2 | harddiskramme |
| 3 | strømforsyningsenhet | 4 | kabinettvifte |



5	hovedkort	6	mikrofonmodul
7	kløkkebatteri	8	midtramme
9	prosessorens varmeavleder	10	prosessor
11	minnemodul	12	Trådløskortskjerm
13	SSD (M.2)	14	I/U-kort
15	høytalere (2)	16	minnevifte
17	I/U-panel	18	kamera
19	USB-maskinvarelåsport	20	skjermens innebygd sevltest-knappkort
21	strømknappkort		

# Innsiden av datamaskinen (uten berørings skjerm)

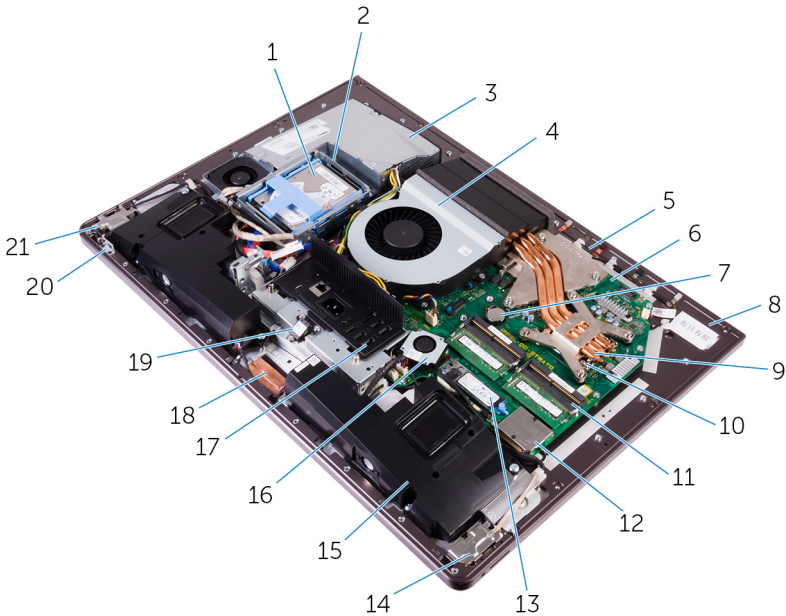

**Figur 2. : Innsiden av datamaskinen (uten berørings skjerm)**

- |    |                           |    |                                       |
|----|---------------------------|----|---------------------------------------|
| 1  | 2,5-tommers harddisk      | 2  | harddiskramme                         |
| 3  | strømforsyningsenhet      | 4  | kabinettvifte                         |
| 5  | mikrofonmodul             | 6  | hovedkort                             |
| 7  | klokkebatteri             | 8  | midtramme                             |
| 9  | prosessorens varmeavleder | 10 | prosessor                             |
| 11 | minnemodul                | 12 | trådløskortskjold                     |
| 13 | SSD (M.2)                 | 14 | I/U-kort                              |
| 15 | høytalere (2)             | 16 | minnevifte                            |
| 17 | I/U-panel                 | 18 | kamera                                |
| 19 | USB-maskinvarelåsport     | 20 | skjermens innebygd selvtest-knappkort |
| 21 |                           |    |                                       |

## Hovedkortkomponenter

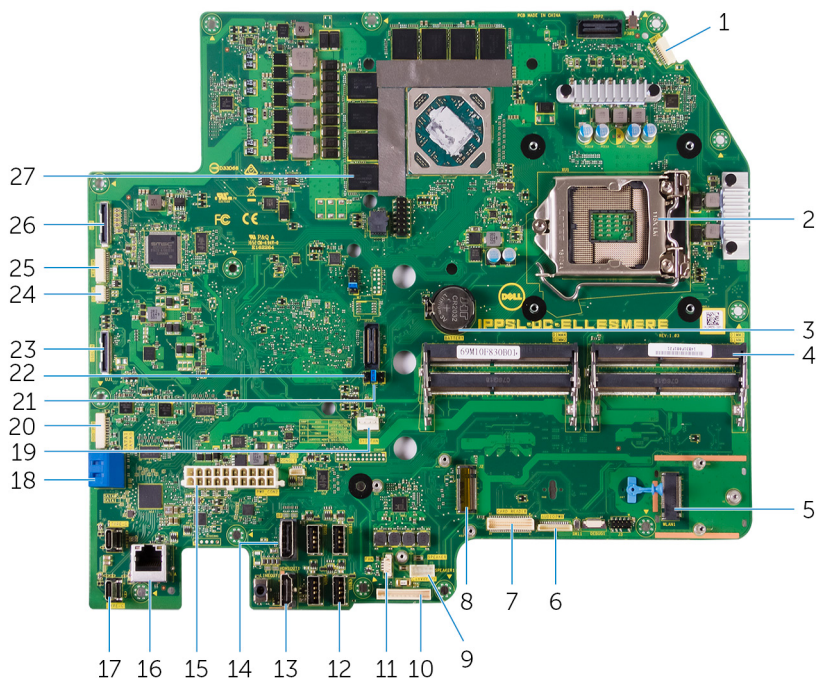

- |    |                                 |    |                                |
|----|---------------------------------|----|--------------------------------|
| 1  | mikrofonkabelkontakt            | 2  | prosessor Sokkel               |
| 3  | Kontakt til knappcellebatteri   | 4  | minnemodulspor                 |
| 5  | trådløskortspor                 | 6  | lydkabelkontakt                |
| 7  | mediakortkontakt                | 8  | SSD-kortkontakt (M.2)          |
| 9  | kontakt for høyttalerkabel      | 10 | kontakt for omformer kortkabel |
| 11 | kontakt til minnevifte kabel    | 12 | USB 3.0-porter (4)             |
| 13 | HDMI-port                       | 14 | skjermport                     |
| 15 | kabelkontakt for strømforsyning | 16 | nettverksport                  |

17	Thunderbolt 3 (USB Type-C)-porter (2)	18	Spor for SATA-kort
19	kontakt til kabinetvifteka­belen	20	SATA-strømkontakt
21	krysskobling til sletting av passord	22	Krysskobling til sletting av CMOS
23	USB-kontakt på siden	24	kontakt for styreplatekabel
25	kamerakontakt	26	skjermkontakt
27	varmeputer (på datamaskiner som leveres med integrert grafikk)		



# Ta ut USB-maskinvarelåsdekselet for stasjonsbrønnen

---



**ADVARSEL:** Før du gjør noe arbeid inne i datamaskinen, må du lese sikkerhetsinformasjonen som fulgte med datamaskinen, og følge trinnene i [Før du arbeider inne i datamaskinen](#). Etter at du har arbeidet inne i datamaskinen, må du følge instruksjonene i [Etter du arbeider inne i datamaskinen](#). Hvis du vil ha mer informasjon om gode sikkerhetsrutiner, kan du gå til nettsiden på [www.dell.com/regulatory\\_compliance](http://www.dell.com/regulatory_compliance).

## Fremgangsmåte



**FORSIKTIG:** Sett datamaskinen på et plant, mykt og rent underlag for å unngå riper i skjermen.

- 1 Plasser datamaskinen vendt nedover.
- 2 Trykk og trekk USB-dongledekslet.



# Sette inn USB-maskinvarrelåsdekselet for stasjonsbrønnen.

---



**ADVARSEL:** Før du gjør noe arbeid inne i datamaskinen, må du lese sikkerhetsinformasjonen som fulgte med datamaskinen, og følge trinnene i [Før du arbeider inne i datamaskinen](#). Etter at du har arbeidet inne i datamaskinen, må du følge instruksjonene i [Etter du arbeider inne i datamaskinen](#). Hvis du vil ha mer informasjon om gode sikkerhetsrutiner, kan du gå til nettsiden på [www.dell.com/regulatory\\_compliance](http://www.dell.com/regulatory_compliance).

## Fremgangsmåte

Juster tappene på USB-maskinvarrelåsdekselet for stasjonsbrønnen etter sporene i bunndekselet, og smekk USB-maskinvarrelåsdekselet for stasjonsbrønnenmodulekslet forsiktig på plass.



# Fjerne bakdekselet

---



**ADVARSEL:** Før du gjør noe arbeid inne i datamaskinen, må du lese sikkerhetsinformasjonen som fulgte med datamaskinen, og følge trinnene i [Før du arbeider inne i datamaskinen](#). Etter at du har arbeidet inne i datamaskinen, må du følge instruksjonene i [Etter du arbeider inne i datamaskinen](#). Hvis du vil ha mer informasjon om gode sikkerhetsrutiner, kan du gå til nettsiden på [www.dell.com/regulatory\\_compliance](http://www.dell.com/regulatory_compliance).

## Før jobben

Ta ut [USB-maskinverrelåsen-dekselet for stasjonsbrønnen](#).

## Fremgangsmåte (berøringsskjerm)

- 1 Løsne festeskruene som fester bakdekselet til den innvendige rammen.

- 2 Skyv bakdekelet mot toppen av datamaskinen, og løft det deretter av den innvendige rammen.

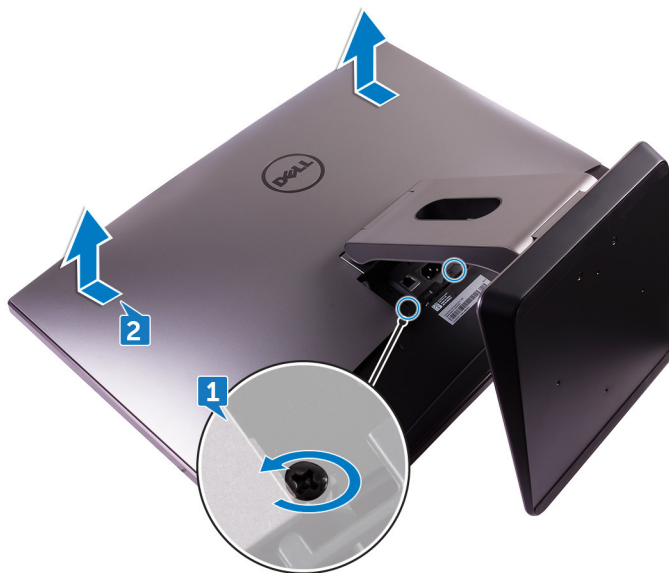

# Fremgangsmåte (uten berøringsskjerm)

- 1 Skyv stativet ned.



- 2 Løsne festeskruene som fester bakdekselet til den innvendige rammen.

- 3** Skyv bakdekselet mot toppen av datamaskinen, og løft det deretter av den innvendige rammen.

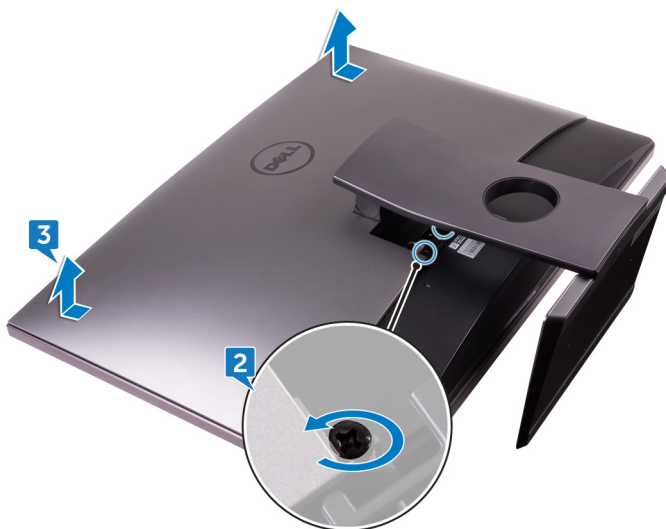

# Sette på bakdekselet

---



**ADVARSEL:** Før du gjør noe arbeid inne i datamaskinen, må du lese sikkerhetsinformasjonen som fulgte med datamaskinen, og følge trinnene i [Før du arbeider inne i datamaskinen](#). Etter at du har arbeidet inne i datamaskinen, må du følge instruksjonene i [Etter du arbeider inne i datamaskinen](#). Hvis du vil ha mer informasjon om gode sikkerhetsrutiner, kan du gå til nettsiden på [www.dell.com/regulatory\\_compliance](http://www.dell.com/regulatory_compliance).

## Fremgangsmåte

- 1 Juster tappene på bakdekselet med sporene på den innvendige rammen.
- 2 Skyv bakdekselet mot bunnen av datamaskinen, og klikk bakdekselet på plass.
- 3 Stram festeskruene som fester bakdekselet til den innvendige rammen.

## Etter jobben

Sett inn [USB-maskinvarelåsen-dekselet for stasjonsbrønnen](#).

# Ta ut minnemodulene



**ADVARSEL:** Før du gjør noe arbeid inne i datamaskinen, må du lese sikkerhetsinformasjonen som fulgte med datamaskinen, og følge trinnene i [Før du arbeider inne i datamaskinen](#). Etter at du har arbeidet inne i datamaskinen, må du følge instruksjonene i [Etter du arbeider inne i datamaskinen](#). Hvis du vil ha mer informasjon om gode sikkerhetsrutiner, kan du gå til nettsiden på [www.dell.com/regulatory\\_compliance](http://www.dell.com/regulatory_compliance).

## Før jobben

- 1 Ta ut [USB-maskinvarelåsen-dekselet for stasjonsbrønnen](#).
- 2 Ta av [bakdekselet](#).

## Fremgangsmåte

- 1 Bruk tappene for å lirke minnemodulskjoldet.

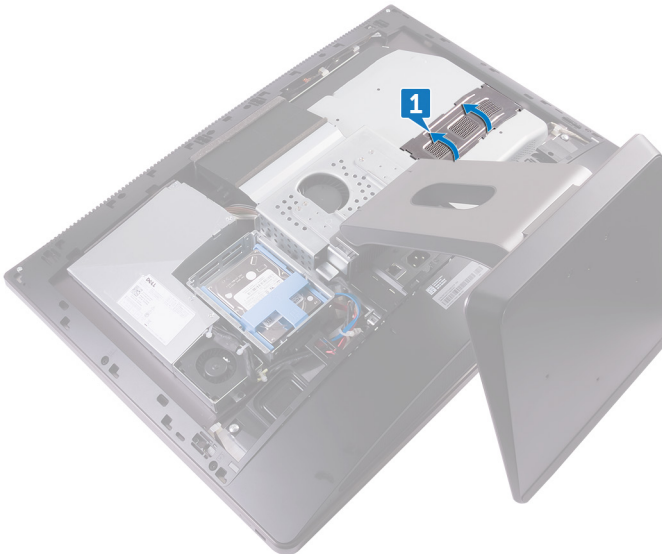

- 2 Bruk fingertuppene til å skille festeklemmene fra hverandre på hver ende av minnemodulsporet, helt til minnemodulen spretter opp.
- 3 Skyv og ta minnemodulen ut av minnemodulsporet.

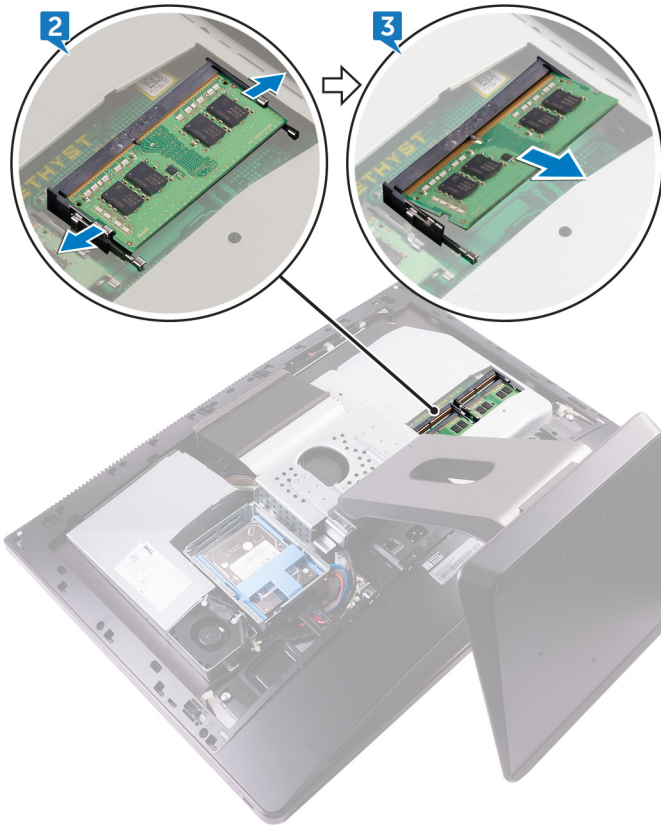

# Sette inn minnemodulene

---



**ADVARSEL:** Før du gjør noe arbeid inne i datamaskinen, må du lese sikkerhetsinformasjonen som fulgte med datamaskinen, og følge trinnene i [Før du arbeider inne i datamaskinen](#). Etter at du har arbeidet inne i datamaskinen, må du følge instruksjonene i [Etter du arbeider inne i datamaskinen](#). Hvis du vil ha mer informasjon om gode sikkerhetsrutiner, kan du gå til nettsiden på [www.dell.com/regulatory\\_compliance](http://www.dell.com/regulatory_compliance).

## Fremgangsmåte

- 1 Juster hakket på minnemodulen med tappen på minnemodulsporet.
- 2 Skyv minnemodulen godt inn i kontakten i en vinkel, og trykk minnemodulen ned slik at den klikker på plass.



**MERK:** Hvis du ikke hører et klikk, må du ta ut minikortet og sette det inn på nytt.

- 3 Skyv tappene på minnemodulskjoldet inn i sporene på systemkortskjoldet, og klikk den på plass.

## Etter jobben

- 1 Sett på [bakdekselet](#).
- 2 Sett inn [USB-maskinvarelåsen-dekselet for stasjonsbrønnen](#).



# Ta ut harddisken

---



**ADVARSEL:** Før du gjør noe arbeid inne i datamaskinen, må du lese sikkerhetsinformasjonen som fulgte med datamaskinen, og følge trinnene i [Før du arbeider inne i datamaskinen](#). Etter at du har arbeidet inne i datamaskinen, må du følge instruksjonene i [Etter du arbeider inne i datamaskinen](#). Hvis du vil ha mer informasjon om gode sikkerhetsrutiner, kan du gå til nettsiden på [www.dell.com/regulatory\\_compliance](http://www.dell.com/regulatory_compliance).



**FORSIKTIG:** Harddisker er skjøre. Vær varsom når du håndterer harddisken.



**FORSIKTIG:** For å unngå tap av data må du ikke ta ut harddisken mens datamaskinen er slått på eller i hvilemodus.

## Før jobben

- 1 Ta ut [USB-maskinvarelåsen-dekselet for stasjonsbrønnen](#).
- 2 Ta av [bakdekselet](#).

## Fremgangsmåte

- 1 Trykk ned, og stroppen på harddiskenheten.

- 
- 2** Løft harddiskenheten forsiktig ut av harddiskrammen ved hjelp av stroppene på harddiskenheten.



- 
- 
- 3** Lirk i harddiskbraketten for å løsne tappene på braketten fra sporene på harddisken.

- 4 Skyv harddisken av harddiskbraketten.

 **MERK:** Merk retningen på harddisken, slik at du kan settes inn riktig.

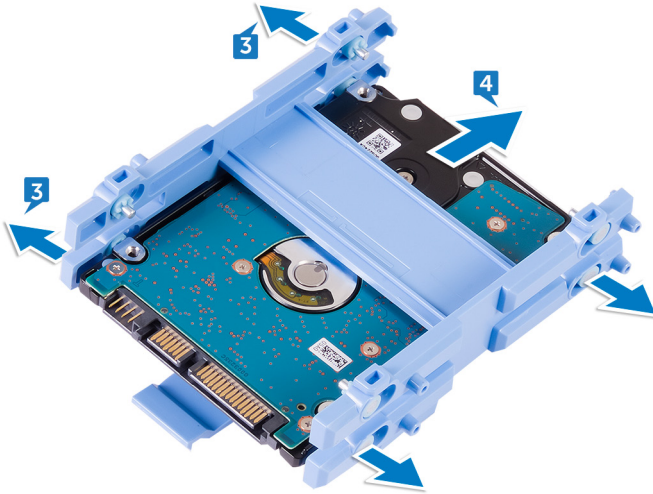

# Sette inn harddisken

---



**ADVARSEL:** Før du gjør noe arbeid inne i datamaskinen, må du lese sikkerhetsinformasjonen som fulgte med datamaskinen, og følge trinnene i [Før du arbeider inne i datamaskinen](#). Etter at du har arbeidet inne i datamaskinen, må du følge instruksjonene i [Etter du arbeider inne i datamaskinen](#). Hvis du vil ha mer informasjon om gode sikkerhetsrutiner, kan du gå til nettsiden på [www.dell.com/regulatory\\_compliance](http://www.dell.com/regulatory_compliance).



**FORSIKTIG:** Harddisker er skjøre. Vær varsom når du håndterer harddisken.

## Fremgangsmåte



**MERK:** Harddisken som er installert på det øverste sporet, er den primære harddisken. I så fall er det bare én harddisk, installer den på det øverste sporet.

- 1 Plasser harddisken i harddiskbraketten, og juster tappene på braketten etter sporene på harddisken.
- 2 Klikk harddiskbraketten på harddisken.
- 3 Juster harddiskenhets sporene på harddiskrammen og med stroppene vendt oppover.
- 4 Ved hjelp av stroppene trekk harddiskenhets mot baksiden av datamaskinen til den låses inn i mellomstykket.

## Etter jobben

- 1 Sett på [bakdekselet](#).
- 2 Sett inn [USB-maskinvarelåsen-dekselet for stasjonsbrønnen](#).



# Ta av hovedkortskjoldet

---



**ADVARSEL:** Før du gjør noe arbeid inne i datamaskinen, må du lese sikkerhetsinformasjonen som fulgte med datamaskinen, og følge trinnene i [Før du arbeider inne i datamaskinen](#). Etter at du har arbeidet inne i datamaskinen, må du følge instruksjonene i [Etter du arbeider inne i datamaskinen](#). Hvis du vil ha mer informasjon om gode sikkerhetsrutiner, kan du gå til nettsiden på [www.dell.com/regulatory\\_compliance](http://www.dell.com/regulatory_compliance).

## Før jobben

- 1 Ta ut [USB-maskinverrelåsen-dekselet for stasjonsbrønnen](#).
- 2 Ta av [bakdekselet](#).

## Fremgangsmåte

- 1 Fjern de tre skruene (M3X4) som fester hovedkortskjoldet til midtrammen.

2 Løft hovedkortskjoldet av midtrammen.

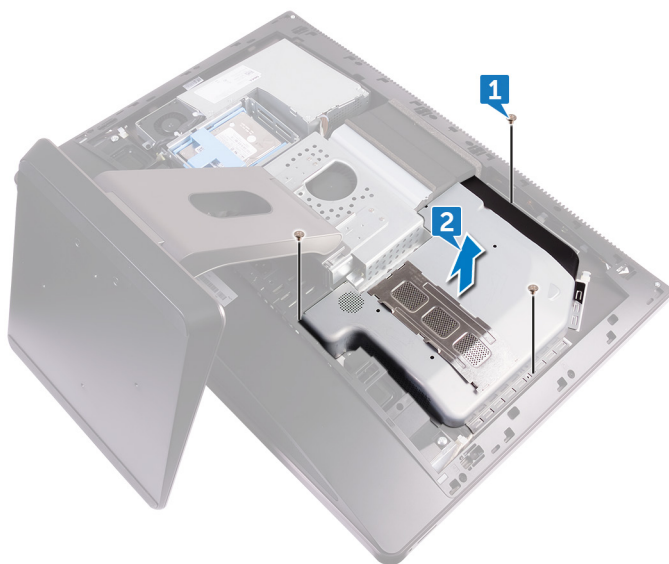

# Sette på hovedkortskjoldet

---



**ADVARSEL:** Før du gjør noe arbeid inne i datamaskinen, må du lese sikkerhetsinformasjonen som fulgte med datamaskinen, og følge trinnene i [Før du arbeider inne i datamaskinen](#). Etter at du har arbeidet inne i datamaskinen, må du følge instruksjonene i [Etter du arbeider inne i datamaskinen](#). Hvis du vil ha mer informasjon om gode sikkerhetsrutiner, kan du gå til nettsiden på [www.dell.com/regulatory\\_compliance](http://www.dell.com/regulatory_compliance).

## Fremgangsmåte

- 1 Juster skruehullene på hovedkortskjoldet etter skruehullene på midtrammen.
- 2 Skru inn de tre skruene (M3x4) som fester hovedkortskjoldet til midtrammen.

## Etter jobben

- 1 Sett på [bakdekselet](#).
- 2 Sett inn [USB-maskinvarelåsen-dekselet for stasjonsbrønnen](#).

# Fjerne minneviften

---



**ADVARSEL:** Før du gjør noe arbeid inne i datamaskinen, må du lese sikkerhetsinformasjonen som fulgte med datamaskinen, og følge trinnene i [Før du arbeider inne i datamaskinen](#). Etter at du har arbeidet inne i datamaskinen, må du følge instruksjonene i [Etter du arbeider inne i datamaskinen](#). Hvis du vil ha mer informasjon om gode sikkerhetsrutiner, kan du gå til nettsiden på [www.dell.com/regulatory\\_compliance](http://www.dell.com/regulatory_compliance).

## Før jobben

- 1 Ta ut [USB-maskinverrelåsen-dekselet for stasjonsbrønnen](#).
- 2 Ta av [bakdekselet](#).
- 3 Ta av [hovedkortskjoldet](#).

## Fremgangsmåte

- 1 Fjern de fire skruene (M2x3) som fester minneviften til midtrammen.
- 2 Løft minneviften fra hovedkortet.



3 Koble minnevifte kablen fra hovedkortet.



# Sette inn minneviften

---



**ADVARSEL:** Før du gjør noe arbeid inne i datamaskinen, må du lese sikkerhetsinformasjonen som fulgte med datamaskinen, og følge trinnene i [Før du arbeider inne i datamaskinen](#). Etter at du har arbeidet inne i datamaskinen, må du følge instruksjonene i [Etter du arbeider inne i datamaskinen](#). Hvis du vil ha mer informasjon om gode sikkerhetsrutiner, kan du gå til nettsiden på [www.dell.com/regulatory\\_compliance](http://www.dell.com/regulatory_compliance).

## Fremgangsmåte

- 1 Koble kabelen til minneviften til hovedkortet.
- 2 Juster skruerhullene på minneviften etter skruerhullene på hovedkortet.
- 3 Skru inn de fire skruene (M2X3) som fester minneviften til hovedkortet.

## Etter jobben

- 1 Sett på [hovedkortskjoldet](#).
- 2 Sett på [bakdekselet](#).
- 3 Sett inn [USB-maskinverrelåsen-dekselet for stasjonsbrønnen](#).



# Ta ut prosessorens varmeavleder

---



**ADVARSEL:** Før du gjør noe arbeid inne i datamaskinen, må du lese sikkerhetsinformasjonen som fulgte med datamaskinen, og følge trinnene i [Før du arbeider inne i datamaskinen](#). Etter at du har arbeidet inne i datamaskinen, må du følge instruksjonene i [Etter du arbeider inne i datamaskinen](#). Hvis du vil ha mer informasjon om gode sikkerhetsrutiner, kan du gå til nettsiden på [www.dell.com/regulatory\\_compliance](http://www.dell.com/regulatory_compliance).



**FORSIKTIG:** For at prosessoren skal avkjøles maksimalt må du ikke berøre varmeoverføringsområdene på prosessorens varmeavleder. Olje fra huden din kan redusere varmeoverføringsegenskapene til det termiske fett.

## Før jobben

- 1 Ta ut [USB-maskinvarelåsen-dekselet for stasjonsbrønnen](#).
- 2 Ta av [bakdekselet](#).
- 3 Ta av [hovedkortskjoldet](#).

## Prosedyre for datamaskiner med integrert grafikk



**MERK:** Avhengig av konfigurasjonen du har bestilt, kan utseendet til prosessorvarmeavlederen og antall skruer variere.

- 1 Løsne i rekkefølge (angitt på varmeavlederen) festeskruene som fester prosessorens varmeavleder til hovedkortet.
- 2 Fjern skruen (M3X4) som fester prosessorens varmeavledervifte til midtrammen.

- 3 Løft prosessorens varmeavleder vekk fra hovedkortet.

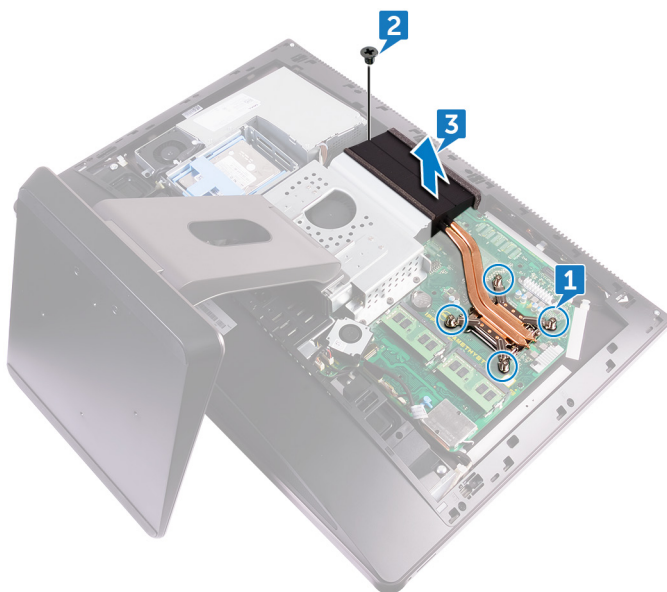

## Prosedyre for datamaskiner med atskilt grafikk

 **MERK:** Avhengig av konfigurasjonen du har bestilt, kan utseendet til prosessorvarmeavlederen og antall skruer variere.

- 1 Løsne i rekkefølge (angitt på varmeavlederen) festeskruene som fester prosessorens varmeavleder til hovedkortet.
- 2 Fjern skruen (M3X4) som fester prosessorens varmeavledervifte til midtrammen.

3 Løft prosessorens varmeavleder vekk fra hovedkortet.

 **MERK:** Datamaskiner som støtter AMD R9 M470X- og AMD R9 M485X-grafikkonfigurasjon, leveres med åtte festeskruer.

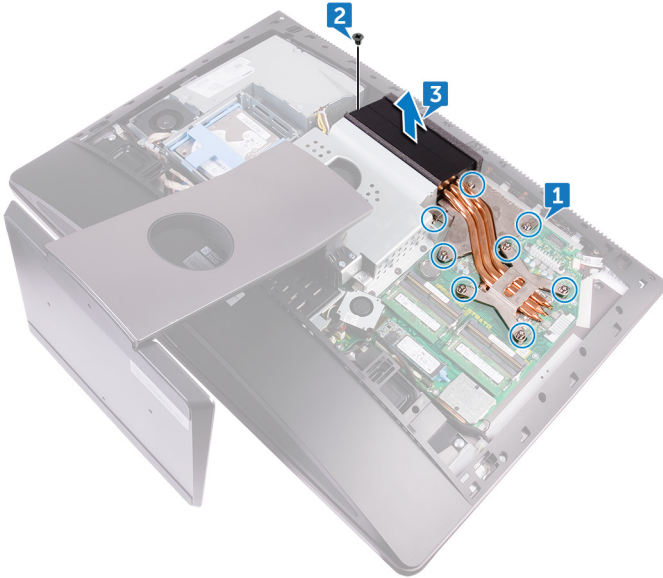

 **MERK:** Datamaskiner som støtter AMD Radeon Pro WX7100-, AMD Radeon Pro WX4150- og AMD Radeon RX470-grafikkonfigurasjon, leveres med sju festeskruer.

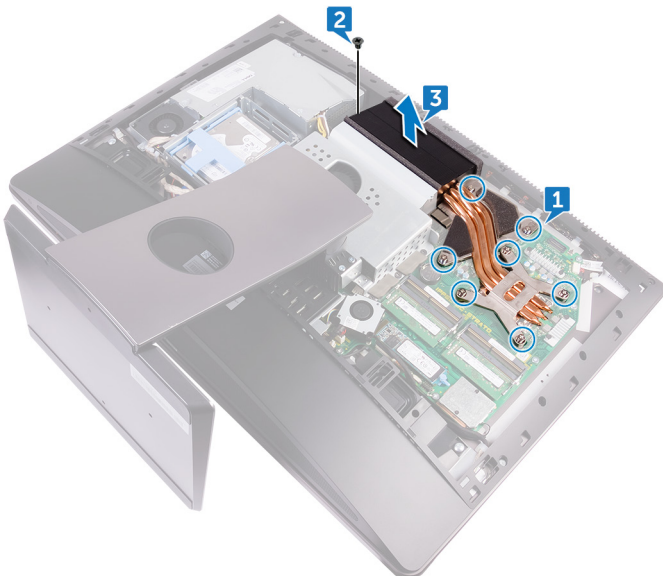

# Sette inn prosessorens varmeavleder

---



**ADVARSEL:** Før du gjør noe arbeid inne i datamaskinen, må du lese sikkerhetsinformasjonen som fulgte med datamaskinen, og følge trinnene i [Før du arbeider inne i datamaskinen](#). Etter at du har arbeidet inne i datamaskinen, må du følge instruksjonene i [Etter du arbeider inne i datamaskinen](#). Hvis du vil ha mer informasjon om gode sikkerhetsrutiner, kan du gå til nettsiden på [www.dell.com/regulatory\\_compliance](http://www.dell.com/regulatory_compliance).



**FORSIKTIG:** For at prosessoren skal avkjøles maksimalt må du ikke berøre varmeoverføringsområdene på prosessorens varmeavleder. Olje fra huden din kan redusere varmeoverføringsegenskapene til det termiske fett.

## Fremgangsmåte

- 1 Juster festeskruene på prosessorens varmeavleder etter skruehullene på hovedkortet.
- 2 Skru inn i rekkefølge (angitt på prosessorens varmeavleder) festeskruene som fester prosessorens varmeavleder til hovedkortet.
- 3 Skru inn skruen (M3x4) som fester prosessorens varmeavleder til midtrammen.

## Etter jobben

- 1 Sett på [hovedkortskjoldet](#).
- 2 Sett på [bakdekselet](#).
- 3 Sett inn [USB-maskinvarelåsen-dekselet for stasjonsbrønnen](#).



# Ta ut prosessoren

---



**ADVARSEL:** Før du gjør noe arbeid inne i datamaskinen, må du lese sikkerhetsinformasjonen som fulgte med datamaskinen, og følge trinnene i [Før du arbeider inne i datamaskinen](#). Etter at du har arbeidet inne i datamaskinen, må du følge instruksjonene i [Etter du arbeider inne i datamaskinen](#). Hvis du vil ha mer informasjon om gode sikkerhetsrutiner, kan du gå til nettsiden på [www.dell.com/regulatory\\_compliance](http://www.dell.com/regulatory_compliance).

## Før jobben

- 1 Ta ut [USB-maskinverrelåsen-dekselet for stasjonsbrønnen](#).
- 2 Ta av [bakdekselet](#).
- 3 Ta av [hovedkortskjoldet](#).
- 4 Ta ut [prosessorens varmeavleder](#).

## Fremgangsmåte

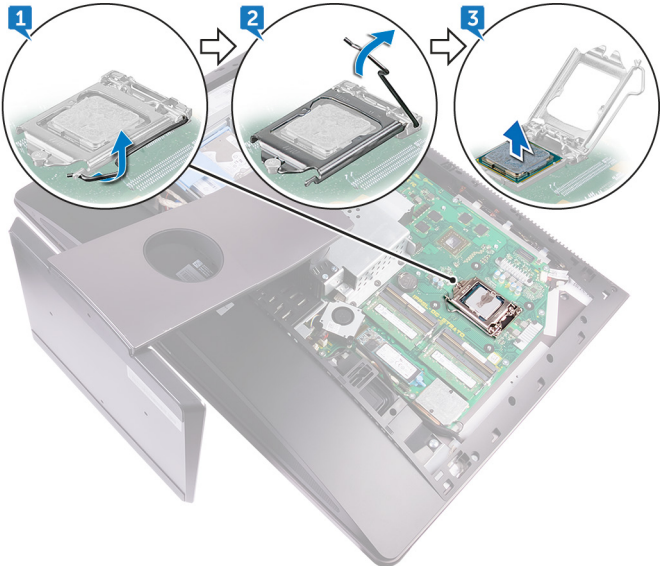

- 1 Press utløerspaken ned og trekk den deretter ut for å frigjøre den fra sikringsknasten.
- 2 Trekk utløerspaken helt ut for å åpne prosessordekselet.

3 Løft prosessoren forsiktig og ta den ut av prosessorsokkelen.





# Sette inn prosessoren

---

-  **ADVARSEL:** Før du gjør noe arbeid inne i datamaskinen, må du lese sikkerhetsinformasjonen som fulgte med datamaskinen, og følge trinnene i [Før du arbeider inne i datamaskinen](#). Etter at du har arbeidet inne i datamaskinen, må du følge instruksjonene i [Etter du arbeider inne i datamaskinen](#). Hvis du vil ha mer informasjon om gode sikkerhetsrutiner, kan du gå til nettsiden på [www.dell.com/regulatory\\_compliance](http://www.dell.com/regulatory_compliance).
-  **FORSIKTIG:** Hvis prosessoren eller prosessorens varmeavleder blir byttet, må du bruke den termiske puten som fulgte med i pakken slik at termisk konduktivitet oppnås.
-  **MERK:** En ny prosessor leveres med varmepute i pakken. I noen tilfeller kan det hende at prosessoren leveres med varmepute festet på den.

## Fremgangsmåte

- 1 Kontroller at utløserpaken på prosessorsokkelen er helt strukket ut i åpen stilling.
  -  **FORSIKTIG:** Hjørnet med pinne 1 på prosessoren har en trekant som passer med trekanten på hjørnet med pinne 1 på prosessorsokkelen. Når prosessoren er riktig plassert, er alle fire hjørnene i samme høyde. Hvis ett eller flere hjørner av prosessoren er høyere enn de andre, er ikke prosessoren riktig satt inn.
- 2 Juster sporene på prosessoren etter tappene på prosessorsokkelen, og plasser prosessoren i prosessorsokkelen.
  -  **FORSIKTIG:** Kontroller at hakket på prosessordekselet er plassert under justeringsspinnen.
- 3 Lukk prosessordekselet når prosessoren er ordentlig på plass i sokkelen.

- 
- 
- 
- 4 Drei utløserspaken ned, og skyv den under tappen på prosessordekslet.

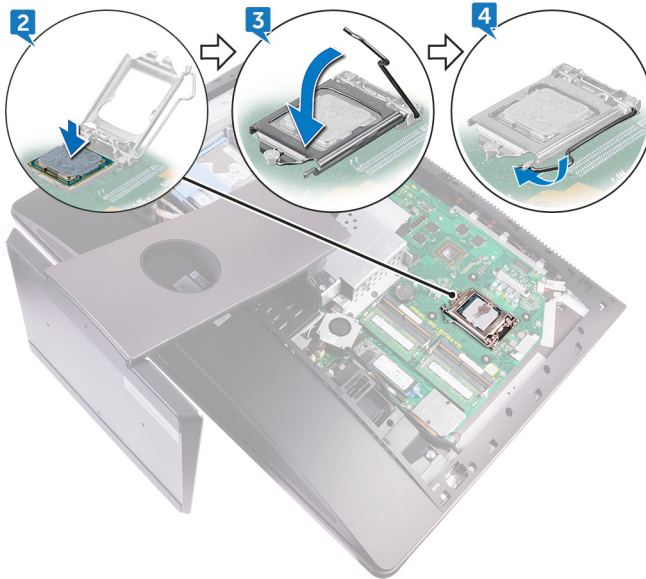

## Etter jobben

- 1 Sett inn [prosessorens varmeavleder](#).
- 2 Sett på [hovedkortskjoldet](#).
- 3 Sett på [bakdekselet](#).
- 4 Sett inn [USB-maskinverrelåsen-dekselet for stasjonsbrønnen](#).

# Ta ut klokkebatteriet

---



**ADVARSEL:** Før du gjør noe arbeid inne i datamaskinen, må du lese sikkerhetsinformasjonen som fulgte med datamaskinen, og følge trinnene i [Før du arbeider inne i datamaskinen](#). Etter at du har arbeidet inne i datamaskinen, må du følge instruksjonene i [Etter du arbeider inne i datamaskinen](#). Hvis du vil ha mer informasjon om gode sikkerhetsrutiner, kan du gå til nettsiden på [www.dell.com/regulatory\\_compliance](http://www.dell.com/regulatory_compliance).



**FORSIKTIG:** Ved å fjerne klokkebatteriet nullstiller du innstillingene i BIOS til standardinnstillingene. Det anbefales at du noterer ned BIOS-innstillingene før du tar ut klokkebatteriet.

## Før jobben

- 1 Ta ut [USB-maskinvarrelåsen-dekselet for stasjonsbrønnen](#).
- 2 Ta av [bakdekselet](#).
- 3 Ta av [hovedkortskjoldet](#).

# Fremgangsmåte

Bruk en plastspiss til å skyve tappene på klokkebatteriet forsiktig ut av sokkelen, og løft klokkebatteriet av sporet på hovedkortet.



# Sette inn klokkebatteriet

---



**ADVARSEL:** Før du gjør noe arbeid inne i datamaskinen, må du lese sikkerhetsinformasjonen som fulgte med datamaskinen, og følge trinnene i [Før du arbeider inne i datamaskinen](#). Etter at du har arbeidet inne i datamaskinen, må du følge instruksjonene i [Etter du arbeider inne i datamaskinen](#). Hvis du vil ha mer informasjon om gode sikkerhetsrutiner, kan du gå til nettsiden på [www.dell.com/regulatory\\_compliance](http://www.dell.com/regulatory_compliance).

## Fremgangsmåte

Sett klokkebatteriet inn i batteristøpslet med den positive siden oppover, og trykk batteriet ned på plass.

## Etter jobben

- 1 Sett på [hovedkortskjoldet](#).
- 2 Sett på [bakdekselet](#).
- 3 Sett inn [USB-maskinvarrelåsen-dekselet for stasjonsbrønnen](#).

# Fjerne SSD-stasjonen

---

 **ADVARSEL:** Før du gjør noe arbeid inne i datamaskinen, må du lese sikkerhetsinformasjonen som fulgte med datamaskinen, og følge trinnene i [Før du arbeider inne i datamaskinen](#). Etter at du har arbeidet inne i datamaskinen, må du følge instruksjonene i [Etter du arbeider inne i datamaskinen](#). Hvis du vil ha mer informasjon om gode sikkerhetsrutiner, kan du gå til nettsiden på [www.dell.com/regulatory\\_compliance](http://www.dell.com/regulatory_compliance).

 **FORSIKTIG:** SSD-disker er skjøre. Vær forsiktig når du håndterer SSD-disken.

 **FORSIKTIG:** For å unngå tap av data må du ikke ta ut SSD mens datamaskinen er slått på eller i hvilemodus.

## Før jobben

- 1 Ta ut [USB-maskinverrelåsen-dekselet for stasjonsbrønnen](#).
- 2 Ta av [bakdekselet](#).
- 3 Ta av [hovedkortskjoldet](#).

## Fremgangsmåte

- 1 Åpne festeklemmen som fester SSD-stasjonen til hovedkortet.



- 2 Skyv SSD-stasjonen, og ta den ut av SSD-stasjonssporet.

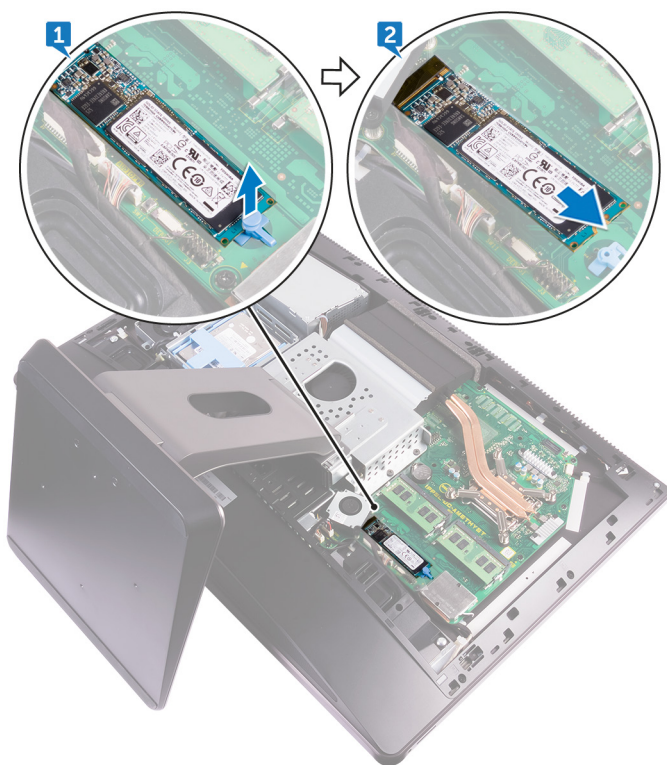

# Sette inn SSD-stasjonen

---

 **ADVARSEL:** Før du gjør noe arbeid inne i datamaskinen, må du lese sikkerhetsinformasjonen som fulgte med datamaskinen, og følge trinnene i [Før du arbeider inne i datamaskinen](#). Etter at du har arbeidet inne i datamaskinen, må du følge instruksjonene i [Etter du arbeider inne i datamaskinen](#). Hvis du vil ha mer informasjon om gode sikkerhetsrutiner, kan du gå til nettsiden på [www.dell.com/regulatory\\_compliance](http://www.dell.com/regulatory_compliance).

 **FORSIKTIG:** SSD-disker er skjøre. Vær forsiktig når du håndterer SSD-disken.

## Fremgangsmåte

- 1 Juster hakket på SSD-stasjonen etter tappen SSD-stasjonssporet.
- 2 Skyv SSD-stasjonen inn i SSD-stasjonssporet.
- 3 Holder SSD-disken til hovedkortet ved hjelp av festeklips.

## Etter jobben

- 1 Sett på [hovedkortskjoldet](#).
- 2 Sett på [bakdekselet](#).
- 3 Sett inn [USB-maskinvarelåsen-dekselet for stasjonsbrønnen](#).



# Ta ut trådløskortet

---



**ADVARSEL:** Før du gjør noe arbeid inne i datamaskinen, må du lese sikkerhetsinformasjonen som fulgte med datamaskinen, og følge trinnene i [Før du arbeider inne i datamaskinen](#). Etter at du har arbeidet inne i datamaskinen, må du følge instruksjonene i [Etter du arbeider inne i datamaskinen](#). Hvis du vil ha mer informasjon om gode sikkerhetsrutiner, kan du gå til nettsiden på [www.dell.com/regulatory\\_compliance](http://www.dell.com/regulatory_compliance).

## Før jobben

- 1 Ta ut [USB-maskinverrelåsen-dekselet for stasjonsbrønnen](#).
- 2 Ta av [bakdekselet](#).
- 3 Ta av [hovedkortskjoldet](#).

## Fremgangsmåte

- 1 Fjern antennekablene fra festeklemmene.
- 2 Fjern de to skruene (M2X2,5) som fester trådløskortskjoldet til hovedkortet.
- 3 Løft trådløskortskjoldet av hovedkortet.
- 4 Fjern skruen (M2X2,5) som fester trådløskortbraketten til trådløskortet til hovedkortet.
- 5 Løft braketten til trådløskortet av trådløskortet.
- 6 Koble antennekablene fra trådløskortet.

7 Skyv trådløskortet ut av sporet til trådløskortet.

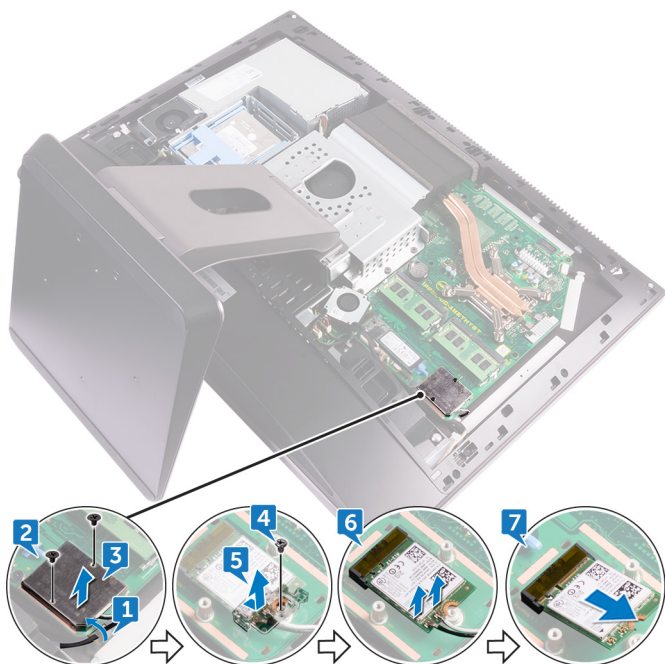

# Sette inn trådløskortet



**ADVARSEL:** Før du gjør noe arbeid inne i datamaskinen, må du lese sikkerhetsinformasjonen som fulgte med datamaskinen, og følge trinnene i [Før du arbeider inne i datamaskinen](#). Etter at du har arbeidet inne i datamaskinen, må du følge instruksjonene i [Etter du arbeider inne i datamaskinen](#). Hvis du vil ha mer informasjon om gode sikkerhetsrutiner, kan du gå til nettsiden på [www.dell.com/regulatory\\_compliance](http://www.dell.com/regulatory_compliance).

## Fremgangsmåte



**FORSIKTIG:** For å unngå skade på trådløskortet må du ikke legge noen kabler under det.

- 1 Juster hakket på trådløskortet med tappen på trådløskortsporet, og skyv trådløskortet inn i trådløskortsporet.
- 2 Før antennekabelen gjennom kabelføringen.
- 3 Koble antennekablene til det trådløskortet.

Tabellen nedenfor viser fargeplanen for antennekablene til trådløskortet datamaskinen støtter.

**Tabell 2. : Fargevalgt trådløstkort**

Kontakter på det trådløskortet	Farge antennekabel
Hoved (hvit trekant)	Hvit
Hjelpekontakt (svart trekant)	Svart

- 4 Trykk den andre enden av trådløskortet, og juster skruerhullet på trådløskortbraketten og trådløskortet med skruerhullet på hovedkortet.
- 5 Sett inn skruen (M2X2,5) som fester trådløskortbraketten til trådløskortet til hovedkortet.
- 6 Juster skruerhullene på trådløskortskjoldet etter skruerhullene på hovedkortet.
- 7 Skru inn de to skruene (M2X2,5) som fester trådløskortskjoldet til hovedkortet.

- 8 Før antennekablene gjennom festeklemmen.

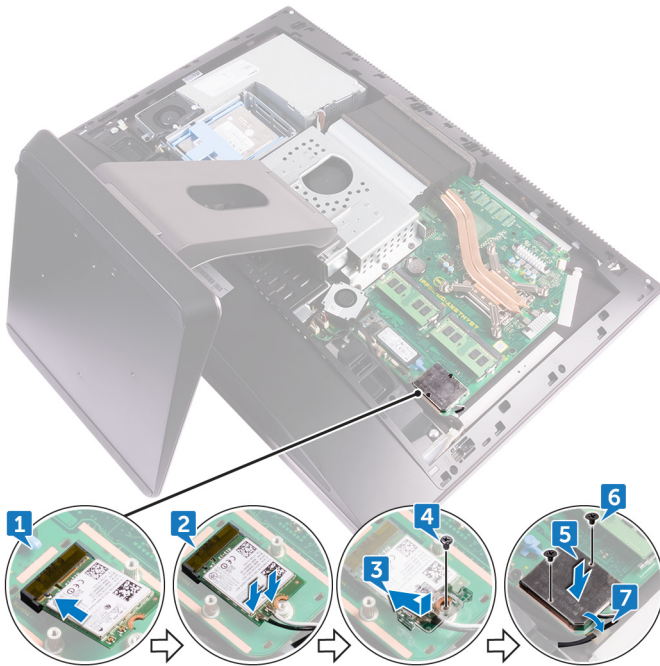

## Etter jobben

- 1 Sett på [hovedkortskjoldet](#).
- 2 Sett på [bakdekselet](#).
- 3 Sett inn [USB-maskinvarelåsen-dekselet for stasjonsbrønnen](#).

# Ta av stativet

---



**ADVARSEL:** Før du gjør noe arbeid inne i datamaskinen, må du lese sikkerhetsinformasjonen som fulgte med datamaskinen, og følge trinnene i [Før du arbeider inne i datamaskinen](#). Etter at du har arbeidet inne i datamaskinen, må du følge instruksjonene i [Etter du arbeider inne i datamaskinen](#). Hvis du vil ha mer informasjon om gode sikkerhetsrutiner, kan du gå til nettsiden på [www.dell.com/regulatory\\_compliance](http://www.dell.com/regulatory_compliance).

## Før jobben

- 1 Ta ut [USB-maskinvarelåsen-dekselet for stasjonsbrønnen](#).
- 2 Ta av [bakdekselet](#).

## Fremgangsmåte



**MERK:** Prosessen for å fjerne og sette på stativet vil være lik for det roterende stativet og pidestallstativet.

- 1 Fjern de seks skruene (M4x6) som fester stativet til midtrammen.

2 Løft stativet av datamaskinen.

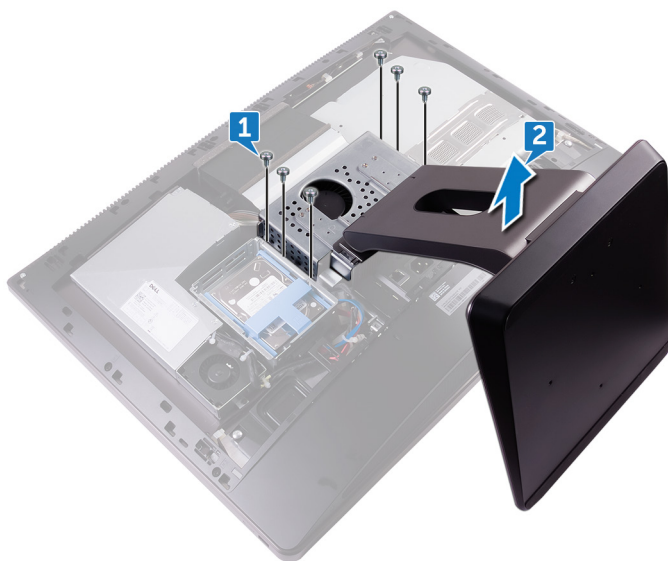

# Sette på stativet

---



**ADVARSEL:** Før du gjør noe arbeid inne i datamaskinen, må du lese sikkerhetsinformasjonen som fulgte med datamaskinen, og følge trinnene i [Før du arbeider inne i datamaskinen](#). Etter at du har arbeidet inne i datamaskinen, må du følge instruksjonene i [Etter du arbeider inne i datamaskinen](#). Hvis du vil ha mer informasjon om gode sikkerhetsrutiner, kan du gå til nettsiden på [www.dell.com/regulatory\\_compliance](http://www.dell.com/regulatory_compliance).

## Fremgangsmåte

- 1 Juster skruehullene på stativet etter skruehullene på midtrammen.
- 2 Sett inn de seks skruene (M4X6) som fester stativet til midtrammen.

## Etter jobben

- 1 Sett på [bakdekselet](#).
- 2 Sett inn [USB-maskinvarelåsen-dekselet for stasjonsbrønnen](#).

# Ta ut kabinettviften

---



**ADVARSEL:** Før du gjør noe arbeid inne i datamaskinen, må du lese sikkerhetsinformasjonen som fulgte med datamaskinen, og følge trinnene i [Før du arbeider inne i datamaskinen](#). Etter at du har arbeidet inne i datamaskinen, må du følge instruksjonene i [Etter du arbeider inne i datamaskinen](#). Hvis du vil ha mer informasjon om gode sikkerhetsrutiner, kan du gå til nettsiden på [www.dell.com/regulatory\\_compliance](http://www.dell.com/regulatory_compliance).

## Før jobben

- 1 Ta ut [USB-maskinvarelåsen-dekselet for stasjonsbrønnen](#).
- 2 Ta av [bakdekselet](#).
- 3 Ta av [stativet](#).
- 4 Ta av [hovedkortskjoldet](#).

## Fremgangsmåte

- 1 Fjern kabelen til strømforsyningsenheten fra kabelføringen i kabinettviften.



- 2 Koble strømkontakten til kabelenheten fra kontakten på hovedkortet.



- 3 Trekk ut viftekabelen for kabinettet fra hovedkortet.
- 4 Fjern de fire skruene (M3x4) som fester kabinettviften til midtrammen.

5 Løft kabinetviften sammen med kabelen av midtrammen.

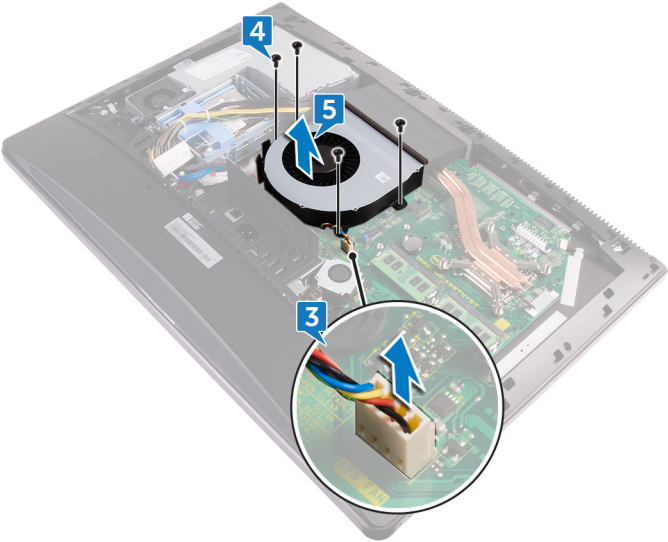

# Sette på kabinettviften

---



**ADVARSEL:** Før du gjør noe arbeid inne i datamaskinen, må du lese sikkerhetsinformasjonen som fulgte med datamaskinen, og følge trinnene i [Før du arbeider inne i datamaskinen](#). Etter at du har arbeidet inne i datamaskinen, må du følge instruksjonene i [Etter du arbeider inne i datamaskinen](#). Hvis du vil ha mer informasjon om gode sikkerhetsrutiner, kan du gå til nettsiden på [www.dell.com/regulatory\\_compliance](http://www.dell.com/regulatory_compliance).

## Fremgangsmåte

- 1 Juster skruehullene på kabinettviften etter skruehullene på midtrammen.
- 2 Sett inn skruene (M3X4) som fester kabinettviften til midtrammen.
- 3 Koble viftekabelen for kabinettet til hovedkortet.
- 4 Koble strømkontakten til kabelenheten til kontakten på hovedkortet.
- 5 Før strømadapterkabelen gjennom kabelføringene på kabinettviften.

## Etter jobben

- 1 Sett på [hovedkortskjoldet](#).
- 2 Sett på [stativet](#).
- 3 Sett på [bakdekselet](#).
- 4 Sett inn [USB-maskinvarrelåsen-dekselet for stasjonsbrønnen](#).

# Ta ut strømforsyningsenheten

---



**ADVARSEL:** Før du gjør noe arbeid inne i datamaskinen, må du lese sikkerhetsinformasjonen som fulgte med datamaskinen, og følge trinnene i [Før du arbeider inne i datamaskinen](#). Etter at du har arbeidet inne i datamaskinen, må du følge instruksjonene i [Etter du arbeider inne i datamaskinen](#). Hvis du vil ha mer informasjon om gode sikkerhetsrutiner, kan du gå til nettsiden på [www.dell.com/regulatory\\_compliance](http://www.dell.com/regulatory_compliance).

## Før jobben

- 1 Ta ut [USB-maskinvarelåsen-dekselet for stasjonsbrønnen](#).
- 2 Ta av [bakdekselet](#).
- 3 Ta av [stativet](#).

## Fremgangsmåte

- 1 Fjern kabelen til strømforsyningsenheten fra kabelføringen i kabinettviften.
- 2 Koble strømkontakten til kabelenheten fra kontakten på hovedkortet.
- 3 Trykk på festeklemmene for å løsne indikatorkabelen til strømforsyningen fra kontakten.
- 4 Trykk på festeklemmene for å løsne viftekabelen til strømforsyningen fra kontakten.



- 5** Åpne festeklemmene, og løsne kablene.

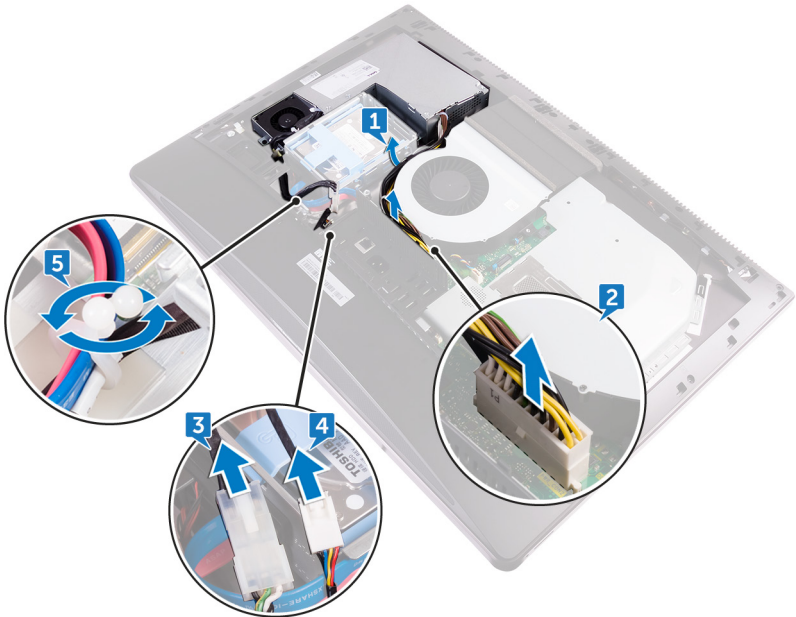

- 6** Fjern de fem skruene (M3X4) som fester strømforsyningsenheten til midtdekslet.

- 7 Løft strømforsyningsenheten sammen med kablene ut av midtdekslet.



# Sette inn strømforsyningsenheten

---



**ADVARSEL:** Før du gjør noe arbeid inne i datamaskinen, må du lese sikkerhetsinformasjonen som fulgte med datamaskinen, og følge trinnene i [Før du arbeider inne i datamaskinen](#). Etter at du har arbeidet inne i datamaskinen, må du følge instruksjonene i [Etter du arbeider inne i datamaskinen](#). Hvis du vil ha mer informasjon om gode sikkerhetsrutiner, kan du gå til nettsiden på [www.dell.com/regulatory\\_compliance](http://www.dell.com/regulatory_compliance).

## Frengangsmåte

- 1 Juster skruehullene på strømforsyningsenheten med skruehullene på midtdekselet.
- 2 Skru inn skruene (M3X4) som fester strømforsyningsenheten til midtdekselet.
- 3 Før kablene gjennom føringen, og lukk klemmen for å feste kablene.
- 4 Koble kabelen til strømforsyningsindikatoren og strømforsyningsviften til de respektive kontaktene.
- 5 Før strømadapterkabelen gjennom kabelføringene på kabinettviften.
- 6 Koble strømkontakten til kabelenheten til kontakten på hovedkortet.

## Etter jobben

- 1 Sett på [stativet](#).
- 2 Sett på [bakdekselet](#).
- 3 Sett inn [USB-maskinverelåsen-dekselet for stasjonsbrønnen](#).

# Ta ut den innvendige rammen

---



**ADVARSEL:** Før du gjør noe arbeid inne i datamaskinen, må du lese sikkerhetsinformasjonen som fulgte med datamaskinen, og følge trinnene i [Før du arbeider inne i datamaskinen](#). Etter at du har arbeidet inne i datamaskinen, må du følge instruksjonene i [Etter du arbeider inne i datamaskinen](#). Hvis du vil ha mer informasjon om gode sikkerhetsrutiner, kan du gå til nettsiden på [www.dell.com/regulatory\\_compliance](http://www.dell.com/regulatory_compliance).

## Før jobben

- 1 Ta ut [USB-maskinverrelåsen-dekselet for stasjonsbrønnen](#).
- 2 Ta av [bakdekselet](#).
- 3 Ta av [stativet](#).



# Fremgangsmåte

- 1 Fjern skruene (M3x4) som fester den innvendige rammen til midtrammen.

 **MERK:** Børøringsskjermen har 14 skruer og ikke-børøringsskjermen har 20 skruer som fester den innvendige rammen til midtrammen.



- 2 Løsne den innvendige rammen forsiktig fra sidene, og løft den av midtrammen.



# Sette inn den innvendige rammen

---



**ADVARSEL:** Før du gjør noe arbeid inne i datamaskinen, må du lese sikkerhetsinformasjonen som fulgte med datamaskinen, og følge trinnene i [Før du arbeider inne i datamaskinen](#). Etter at du har arbeidet inne i datamaskinen, må du følge instruksjonene i [Etter du arbeider inne i datamaskinen](#). Hvis du vil ha mer informasjon om gode sikkerhetsrutiner, kan du gå til nettsiden på [www.dell.com/regulatory\\_compliance](http://www.dell.com/regulatory_compliance).

## Fremgangsmåte

- 1 Juster skruehullene på den innvendige rammen etter skruehullene på midtrammen.
- 2 Skru inn skruene (M3x4) som fester den innvendige rammen til midtrammen.



**MERK:** Berøringsskjermen har 14 skruer og ikke-berøringsskjermen har 20 skruer som fester den innvendige rammen til midtrammen.

## Etter jobben

- 1 Sett på [stativet](#).
- 2 Sett på [bakdekselet](#).
- 3 Sett inn [USB-maskinvarelåsen-dekselet for stasjonsbrønnen](#).

# Ta ut skjermens innebygde selvtest-knappkort

---



**ADVARSEL:** Før du gjør noe arbeid inne i datamaskinen, må du lese sikkerhetsinformasjonen som fulgte med datamaskinen, og følge trinnene i [Før du arbeider inne i datamaskinen](#). Etter at du har arbeidet inne i datamaskinen, må du følge instruksjonene i [Etter du arbeider inne i datamaskinen](#). Hvis du vil ha mer informasjon om gode sikkerhetsrutiner, kan du gå til nettsiden på [www.dell.com/regulatory\\_compliance](http://www.dell.com/regulatory_compliance).

## Før jobben

- 1 Ta ut [USB-maskinverrelåsen-dekselet for stasjonsbrønnen](#).
- 2 Ta av [bakdekselet](#).
- 3 Ta av [stativet](#).
- 4 Ta av den [innvendige rammen](#).

## Fremgangsmåte

- 1 Fjern strømknappkabelen fra føringsporet på strømknapp-hovedkortskjoldet.
- 2 Fjern de to skruene (M2X3) som fester strømknappkortet til midtrammen.
- 3 Løft strømknappkortskjoldet av midtrammen.
- 4 Koble skjermens innebygde selvtest-knappkabel fra strømknappkortet.
- 5 Fjern skjermens innebygde selvtest-knappkabel fra føringsporet på midtrammen.
- 6 Fjern de to skruene (M2x3) som fester skjermens innebygde selvtest-knappkort til midtrammen.



7 Løft skjermens innebygde selvtest-knappkort av midtrammen.

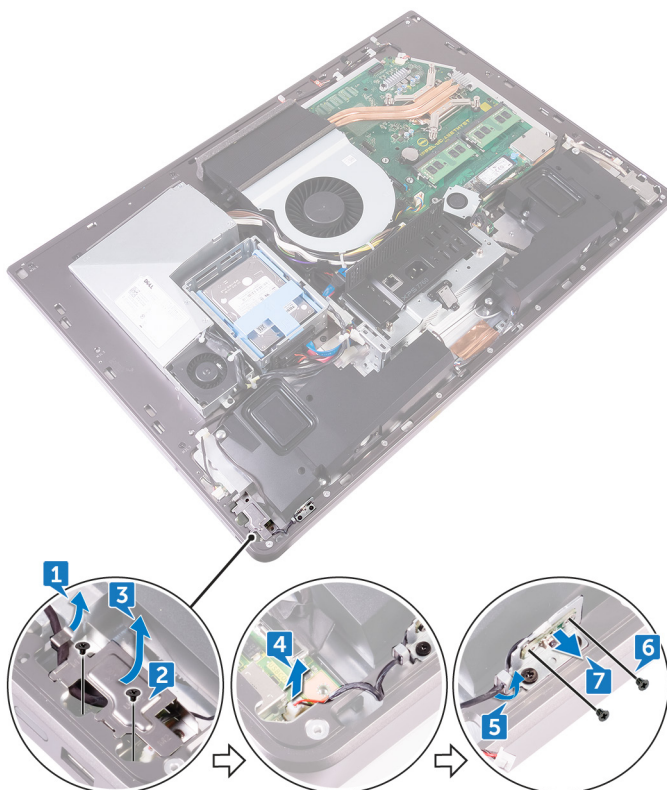

# Sette inn skjermens innebygde selvtest-knappkort

---



**ADVARSEL:** Før du gjør noe arbeid inne i datamaskinen, må du lese sikkerhetsinformasjonen som fulgte med datamaskinen, og følge trinnene i [Før du arbeider inne i datamaskinen](#). Etter at du har arbeidet inne i datamaskinen, må du følge instruksjonene i [Etter du arbeider inne i datamaskinen](#). Hvis du vil ha mer informasjon om gode sikkerhetsrutiner, kan du gå til nettsiden på [www.dell.com/regulatory\\_compliance](http://www.dell.com/regulatory_compliance).

## Fremgangsmåte

- 1 Plasser skjermens innebygde selvtest-knappkort på midtrammen.
- 2 Juster skru hullene på skjermens innebygde selvtest-knappkort etter skru hullene på midtrammen.
- 3 Skru inn de to skruene (M2x3) som fester skjermens innebygde selvtest-knappkort til midtrammen.
- 4 Før skjermens innebygde selvtest-strømknappkabel gjennom kabelføringene.
- 5 Koble skjermens innebygde selvtest-knappkortkabel til strømknappkortet.
- 6 Skyv strømknappkortskjoldet inn på midtrammen.
- 7 Juster skru hullene på strømknapp-kortskjoldet etter skru hullene på midtrammen.
- 8 Skru inn de to skruene (M2X3) som fester strømknappkortskjoldet til midtrammen.
- 9 Før strømknappkabelen gjennom kabelføringene på strømknappskjoldet.

## Etter jobben

- 1 Sett inn den [innvendige rammen](#).
- 2 Sett på [stativet](#).
- 3 Sett på [bakdekselet](#).
- 4 Sett inn [USB-maskinvarrelåsen-dekselet for stasjonsbrønnen](#).



# Ta ut mikrofonene

---



**ADVARSEL:** Før du gjør noe arbeid inne i datamaskinen, må du lese sikkerhetsinformasjonen som fulgte med datamaskinen, og følge trinnene i [Før du arbeider inne i datamaskinen](#). Etter at du har arbeidet inne i datamaskinen, må du følge instruksjonene i [Etter du arbeider inne i datamaskinen](#). Hvis du vil ha mer informasjon om gode sikkerhetsrutiner, kan du gå til nettsiden på [www.dell.com/regulatory\\_compliance](http://www.dell.com/regulatory_compliance).

## Før jobben

- 1 Ta ut [USB-maskinverrelåsen-dekselet for stasjonsbrønnen](#).
- 2 Ta av [bakdekselet](#).
- 3 Ta av [hovedkortskjøldet](#).
- 4 Ta av [stativet](#).
- 5 Ta av den [innvendige rammen](#).

## Fremgangsmåte

- 1 Koble høyttalerkabelen fra hovedkortet, og løsne den fra kabelføringene på midtrammen.
- 2 Fjern de fire skruene (M2X2,2) som fester mikrofonmodulen til midtrammen.
- 3 Løsne den fra kabelføringene på midtrammen.

- 4 Bruk en plastspiss, lirk forsiktig, og løft mikrofonmodulene (4) med kabelen ut av sporene på midtrammen.

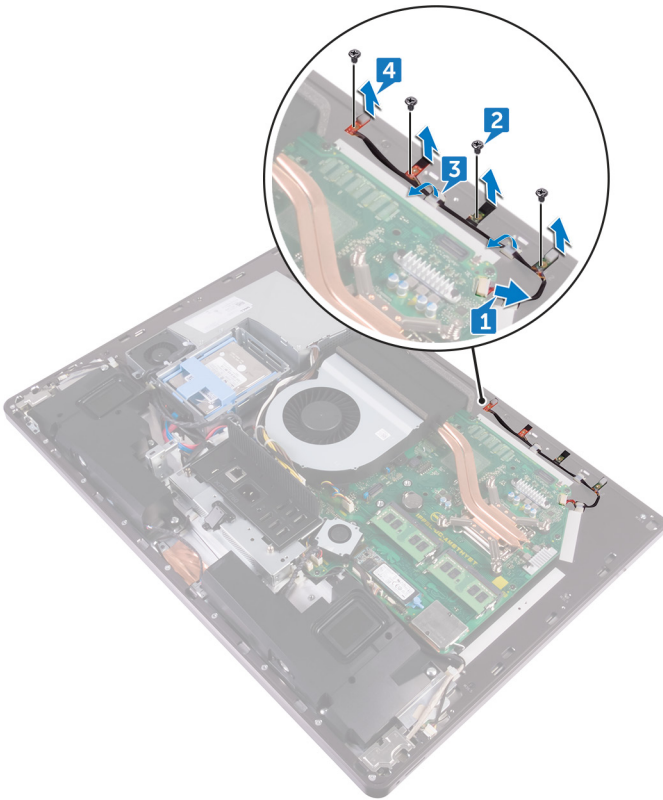

# Sette inn mikrofonene

---



**ADVARSEL:** Før du gjør noe arbeid inne i datamaskinen, må du lese sikkerhetsinformasjonen som fulgte med datamaskinen, og følge trinnene i [Før du arbeider inne i datamaskinen](#). Etter at du har arbeidet inne i datamaskinen, må du følge instruksjonene i [Etter du arbeider inne i datamaskinen](#). Hvis du vil ha mer informasjon om gode sikkerhetsrutiner, kan du gå til nettsiden på [www.dell.com/regulatory\\_compliance](http://www.dell.com/regulatory_compliance).

## Fremgangsmåte

- 1 Juster mikrofonmodulene (4) etter sporene på midtrammen.
- 2 Før kablene gjennom kabelføringen på midtrammen.
- 3 Skru inn de fire skruene (M2X2,2) som fester mikrofonmodulen til midtrammen.
- 4 Koble kabelen til mikrofonen til hovedkortet.

## Etter jobben

- 1 Sett inn den [innvendige rammen](#).
- 2 Sett på [stativet](#).
- 3 Sett på [hovedkortskjoldet](#).
- 4 Sett på [bakdekselet](#).
- 5 Sett inn [USB-maskinvarelåsen-dekselet for stasjonsbrønnen](#).

# Ta av I/U-panelet

---



**ADVARSEL:** Før du gjør noe arbeid inne i datamaskinen, må du lese sikkerhetsinformasjonen som fulgte med datamaskinen, og følge trinnene i [Før du arbeider inne i datamaskinen](#). Etter at du har arbeidet inne i datamaskinen, må du følge instruksjonene i [Etter du arbeider inne i datamaskinen](#). Hvis du vil ha mer informasjon om gode sikkerhetsrutiner, kan du gå til nettsiden på [www.dell.com/regulatory\\_compliance](http://www.dell.com/regulatory_compliance).

## Før jobben

- 1 Ta ut [USB-maskinverrelåsen-dekselet for stasjonsbrønnen](#).
- 2 Ta av [bakdekselet](#).
- 3 Ta av [stativet](#).
- 4 Ta av [hovedkortskjoldet](#).
- 5 Ta av den [innvendige rammen](#).

## Fremgangsmåte

- 1 Trykk på festeklemmene for å løsne strømknappkabelen fra kontakten.
- 2 Trykk på festeklemmene for å løsne diagnoseknappen og lyskabelen fra kontakten.
- 3 Koble kabelen til USB-maskinverrelåsen fra hovedkortet.
- 4 Fjern de fire skruene (M3X4) som fester I/U-panelet til midtrammen og hovedkortet.



- 5 Løft I/U-panelet av midtrammen.

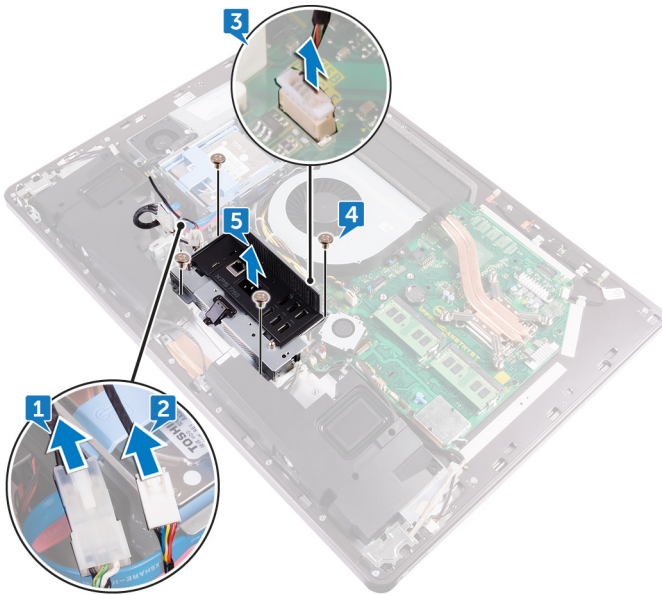

- 6 Fjern [USB-maskinverrelåsporten](#).
- 7 Fjern [Diagnostisk lys-knappkortet](#).

# Sette på I/U-panelet

---



**ADVARSEL:** Før du gjør noe arbeid inne i datamaskinen, må du lese sikkerhetsinformasjonen som fulgte med datamaskinen, og følge trinnene i [Før du arbeider inne i datamaskinen](#). Etter at du har arbeidet inne i datamaskinen, må du følge instruksjonene i [Etter du arbeider inne i datamaskinen](#). Hvis du vil ha mer informasjon om gode sikkerhetsrutiner, kan du gå til nettsiden på [www.dell.com/regulatory\\_compliance](http://www.dell.com/regulatory_compliance).

## Fremgangsmåte

- 1 Sett inn [Diagnostisk lys-knappkortet](#).
- 2 Sett inn [USB-maskinvarelåsporten](#).
- 3 Koble USB-maskinvarelåsen til hovedkortet.
- 4 Juster skruehullene på I/U-kortpanelet etter skruehullene på midtrammen.
- 5 Skru inn de fire skruene (M3X4) som fester I/U-panelet til midtrammen og hovedkortet.
- 6 Koble diagnoseknappen og lyskabelen.
- 7 Koble til strømknappkabelen.

## Etter jobben

- 1 Sett inn den [innvendige rammen](#).
- 2 Sett på [hovedkortskjoldet](#).
- 3 Sett på [stativet](#).
- 4 Sett på [bakdekselet](#).
- 5 Sett inn [USB-maskinvarelåsen-dekselet for stasjonsbrønnen](#).



# Ta ut USB-maskinvarelåsporten

---



**ADVARSEL:** Før du gjør noe arbeid inne i datamaskinen, må du lese sikkerhetsinformasjonen som fulgte med datamaskinen, og følge trinnene i [Før du arbeider inne i datamaskinen](#). Etter at du har arbeidet inne i datamaskinen, må du følge instruksjonene i [Etter du arbeider inne i datamaskinen](#). Hvis du vil ha mer informasjon om gode sikkerhetsrutiner, kan du gå til nettsiden på [www.dell.com/regulatory\\_compliance](http://www.dell.com/regulatory_compliance).

## Før jobben

- 1 Ta ut [USB-maskinvarelåsen-dekselet for stasjonsbrønnen](#).
- 2 Ta av [bakdekselet](#).
- 3 Ta av [stativet](#).
- 4 Ta av den [innvendige rammen](#).
- 5 Ta av [hovedkortskjoldet](#).
- 6 Ta av [I/U-panelet](#).

# Fremgangsmåte

- 1 Fjern de tre skruene (M3X4) som fester USB-maskinvelås-porten til I/U-panelet.

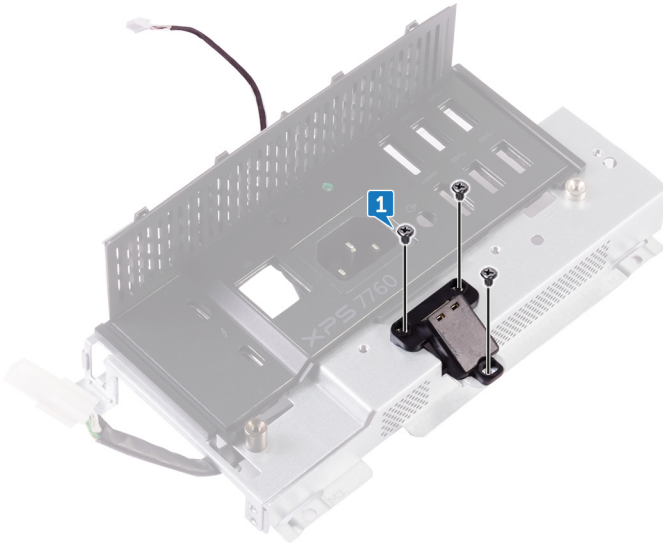

- 2 Ta ut portkabelen til USB-maskinvelåsen av føringssporet på I/U-panelet.

- 3** Ta ut USB-maskinvarelåsenporten av I/U-panelet.

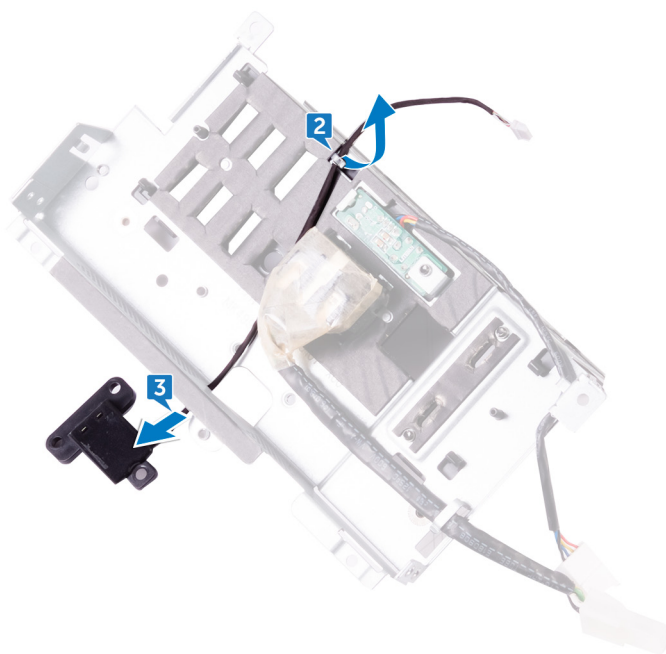

# Sette inn USB-maskinverrelåsporten

---



**ADVARSEL:** Før du gjør noe arbeid inne i datamaskinen, må du lese sikkerhetsinformasjonen som fulgte med datamaskinen, og følge trinnene i [Før du arbeider inne i datamaskinen](#). Etter at du har arbeidet inne i datamaskinen, må du følge instruksjonene i [Etter du arbeider inne i datamaskinen](#). Hvis du vil ha mer informasjon om gode sikkerhetsrutiner, kan du gå til nettsiden på [www.dell.com/regulatory\\_compliance](http://www.dell.com/regulatory_compliance).

## Fremgangsmåte

- 1 Før USB-maskinverrelås-portkabelen inn i sporet på I/U-panelet.
- 2 Før USB-maskinverrelås-portkabelen gjennom kabelføringen på I/U-panelet.
- 3 Juster skruerhullene på USB-maskinverrelåsporten etter skruerhullene på I/U-porten.
- 4 Skru inn de tre skruene (M3X4) som fester USB-maskinverrelås-porten til I/U-panelet.

## Etter jobben

- 1 Sett på [I/U-panelet](#).
- 2 Sett på [hovedkortskjoldet](#).
- 3 Sett inn den [innvendige rammen](#).
- 4 Sett på [stativet](#).
- 5 Sett på [bakdekselet](#).
- 6 Sett inn [USB-maskinverrelåsen-dekselet for stasjonsbrønnen](#).



# Fjern de diagnostiske lyset og knappkortet

---



**ADVARSEL:** Før du gjør noe arbeid inne i datamaskinen, må du lese sikkerhetsinformasjonen som fulgte med datamaskinen, og følge trinnene i [Før du arbeider inne i datamaskinen](#). Etter at du har arbeidet inne i datamaskinen, må du følge instruksjonene i [Etter du arbeider inne i datamaskinen](#). Hvis du vil ha mer informasjon om gode sikkerhetsrutiner, kan du gå til nettsiden på [www.dell.com/regulatory\\_compliance](http://www.dell.com/regulatory_compliance).

## Før jobben

- 1 Ta av [USB-maskinverrelåsen-dekselet for stasjonsbrønnen](#).
- 2 Ta av [bakdekselet](#).
- 3 Ta av [stativet](#).
- 4 Ta av [hovedkortskjoldet](#).
- 5 Ta av den [innvendige rammen](#).
- 6 Ta av [I/U-panelet](#).

# Fremgangsmåte

- 1 Spre sikkerhetstappene forsiktig fra hverandre for å løsne I/U-panelbraketten fra I/U-panelet.

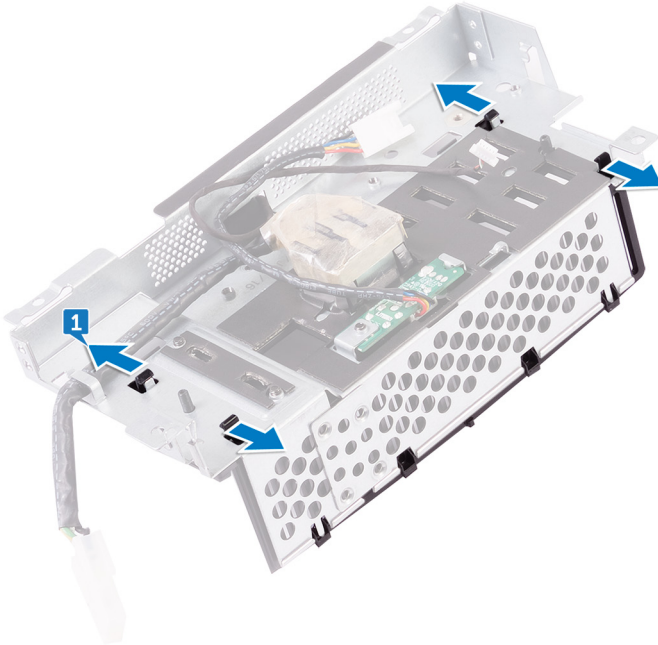

- 2 Løft I/U-panelbrakettene av I/U-panelet.

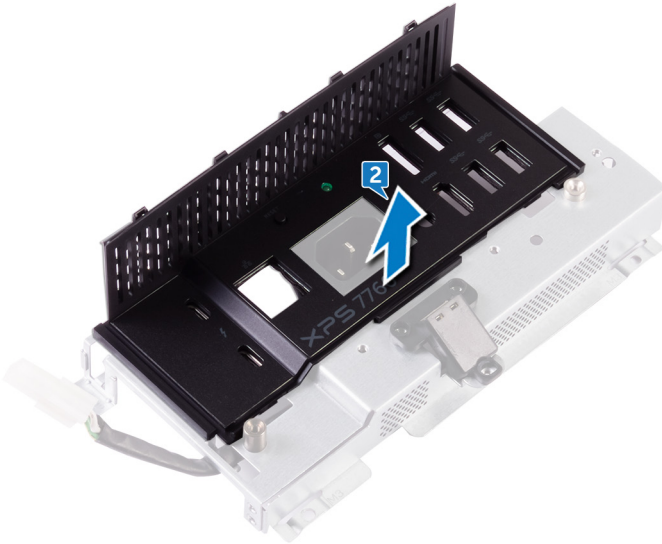

- 3 Fjern skruen som fester det diagnostiske kortet i forbindelse med strømforsyning og lyskortet til I/U-panelbraketten.

- 4 Løft det diagnostiske kortet i forbindelse med strømforsyning og lyskortet av I/U-panelbrakketten.

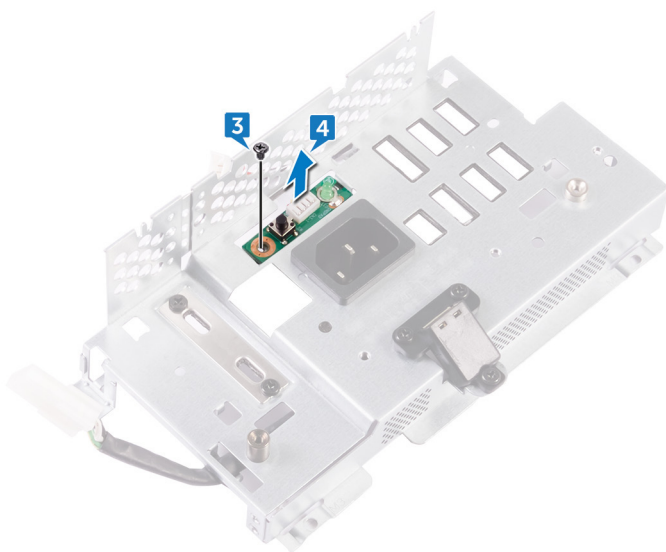

# Sette inn det diagnostiske lyset og knappkortet

---



**ADVARSEL:** Før du gjør noe arbeid inne i datamaskinen, må du lese sikkerhetsinformasjonen som fulgte med datamaskinen, og følge trinnene i [Før du arbeider inne i datamaskinen](#). Etter at du har arbeidet inne i datamaskinen, må du følge instruksjonene i [Etter du arbeider inne i datamaskinen](#). Hvis du vil ha mer informasjon om gode sikkerhetsrutiner, kan du gå til nettsiden på [www.dell.com/regulatory\\_compliance](http://www.dell.com/regulatory_compliance).

## Fremgangsmåte

- 1 Juster skru hullene på strømdiagnoseknappen og lyskortet etter skru hullene på I/U-panelbraketten.
- 2 Skru inn skruen som fester det diagnostiske kortet i forbindelse med strømforsyning og lyskortet til I/U-panelbraketten.
- 3 Juster tappene på I/U-panelbraketten etter sporene på I/U-panelet, og smekk I/U-panelet på plass.

## Etter jobben

- 1 Sett på [I/U-panelet](#).
- 2 Sett inn den [innvendige rammen](#).
- 3 Sett på [hovedkortskjoldet](#).
- 4 Sett på [stativet](#).
- 5 Sett på [bakdekselet](#).
- 6 Sett inn [USB-maskinvarelåsen-dekselet for stasjonsbrønnen](#).

# Ta ut harddiskrammen

---



**ADVARSEL:** Før du gjør noe arbeid inne i datamaskinen, må du lese sikkerhetsinformasjonen som fulgte med datamaskinen, og følge trinnene i [Før du arbeider inne i datamaskinen](#). Etter at du har arbeidet inne i datamaskinen, må du følge instruksjonene i [Etter du arbeider inne i datamaskinen](#). Hvis du vil ha mer informasjon om gode sikkerhetsrutiner, kan du gå til nettsiden på [www.dell.com/regulatory\\_compliance](http://www.dell.com/regulatory_compliance).

## Før jobben

- 1 Ta ut [USB-maskinvarelåsen-dekselet for stasjonsbrønnen](#).
- 2 Ta av [bakdekselet](#).
- 3 Ta av [stativet](#).
- 4 Ta ut [harddisken](#).
- 5 Ta av [hovedkortskjoldet](#).
- 6 Ta av [I/U-panelet](#).

## Fremgangsmåte

- 1 Fjern kabelen fra kabelføringene på harddiskrammen.
- 2 Åpne festeklemmene, og løsne harddiskkablene.
- 3 Koble strømkabelen til harddisken fra hovedkortet.



- 4 Koble datakablene til harddisken fra hovedkortet.

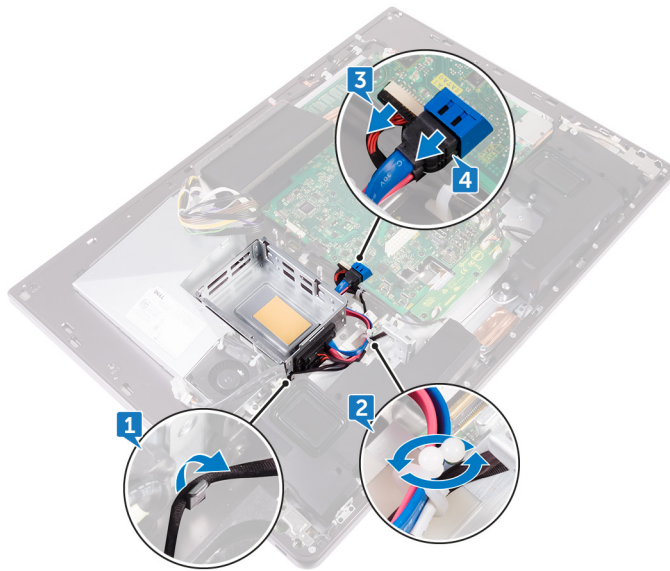

- 5 Fjern de fire skruene (M3X4) som fester harddiskrammen til midtrammen.

- Løft harddiskrammen av midtrammen.

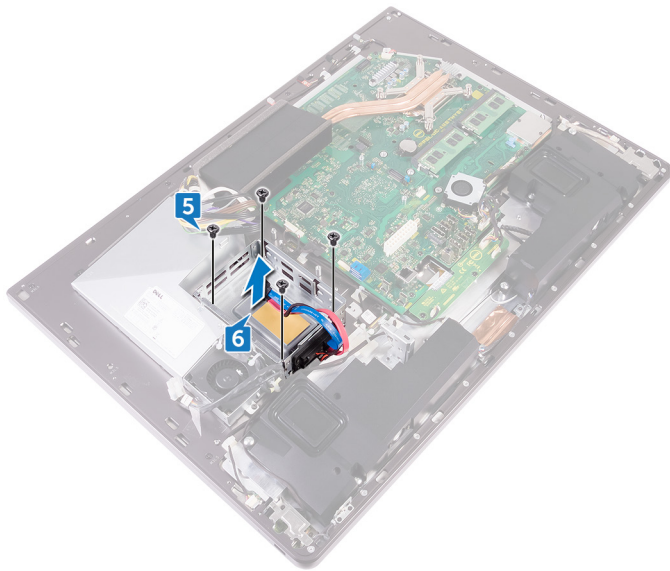

- Fjern de fire skruene (M2X3) som kople mellomstykket til harddiskrammen.
- Koble mellomstykket fra harddiskrammen.

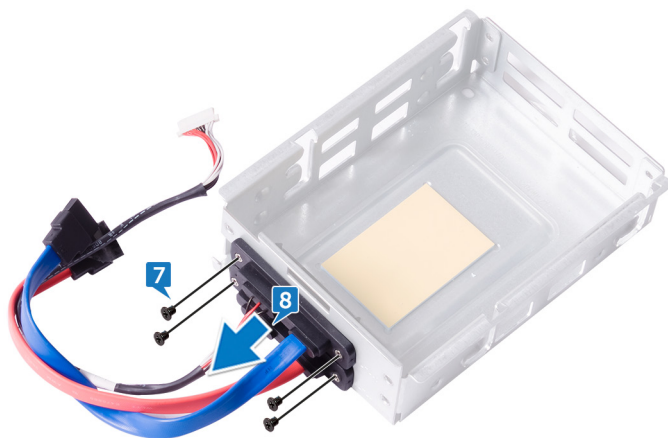

# Sette inn harddiskrammen

---



**ADVARSEL:** Før du gjør noe arbeid inne i datamaskinen, må du lese sikkerhetsinformasjonen som fulgte med datamaskinen, og følge trinnene i [Før du arbeider inne i datamaskinen](#). Etter at du har arbeidet inne i datamaskinen, må du følge instruksjonene i [Etter du arbeider inne i datamaskinen](#). Hvis du vil ha mer informasjon om gode sikkerhetsrutiner, kan du gå til nettsiden på [www.dell.com/regulatory\\_compliance](http://www.dell.com/regulatory_compliance).

## Fremgangsmåte

- 1 Juster skruenhullene på mellomstykket etter skruenhullene på harddiskrammen.
- 2 Skru inn de fire skruene (M2X3) som kobler mellomstykket til harddiskrammen.
- 3 Juster skruenhullene på harddiskrammen etter skruenhullene på midtrammen.
- 4 Skru inn de fire skruene (M3X4) som fester harddiskrammen til midtrammen.
- 5 Koble harddiskens datakabler og harddiskens strømkabel til hovedkortet.



**MERK:** Koble til den blåfargede kablen på toppen og den rødfargede til bunnen av harddiskrammen.

- 6 Før kablene gjennom føringen, og lukk klemmen for å feste kablene.

## Etter jobben

- 1 Sett på [I/U-panelet](#).
- 2 Sett på [hovedkortskjoldet](#).
- 3 Sett på [stativet](#).
- 4 Sett inn [harddisken](#).
- 5 Sett på [bakdekselet](#).
- 6 Sett inn [USB-maskinvarelåsdekselet for stasjonsbrønnen](#).

# Ta ut omformerkortet

---



**ADVARSEL:** Før du gjør noe arbeid inne i datamaskinen, må du lese sikkerhetsinformasjonen som fulgte med datamaskinen, og følge trinnene i [Før du arbeider inne i datamaskinen](#). Etter at du har arbeidet inne i datamaskinen, må du følge instruksjonene i [Etter du arbeider inne i datamaskinen](#). Hvis du vil ha mer informasjon om gode sikkerhetsrutiner, kan du gå til nettsiden på [www.dell.com/regulatory\\_compliance](http://www.dell.com/regulatory_compliance).

## Før jobben

- 1 Ta av [USB-maskinverelåsen-dekselet for stasjonsbrønnen](#).
- 2 Ta av [bakdekselet](#).
- 3 Ta av [stativet](#).
- 4 Ta av [hovedkortskjoldet](#).
- 5 Ta av den [innvendige rammen](#).
- 6 Ta av [I/U-panelet](#).

## Fremgangsmåte

- 1 Koble fra høyre strømkabel til baklyset fra omformerkortet.
- 2 Koble omformerkortkablene fra omformerkortet.



- 3** Koble fra venstre strømkabel til baklyset fra omformerkortet.

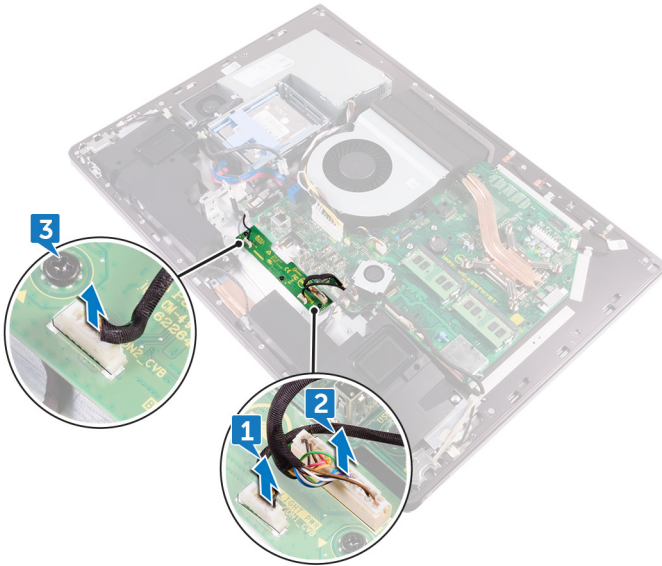

- 4** Fjern de tre skruene (M3x4) som fester omformerkortet til midtrammen.

- 5 Løft omformerkortet ut av midtrammen.

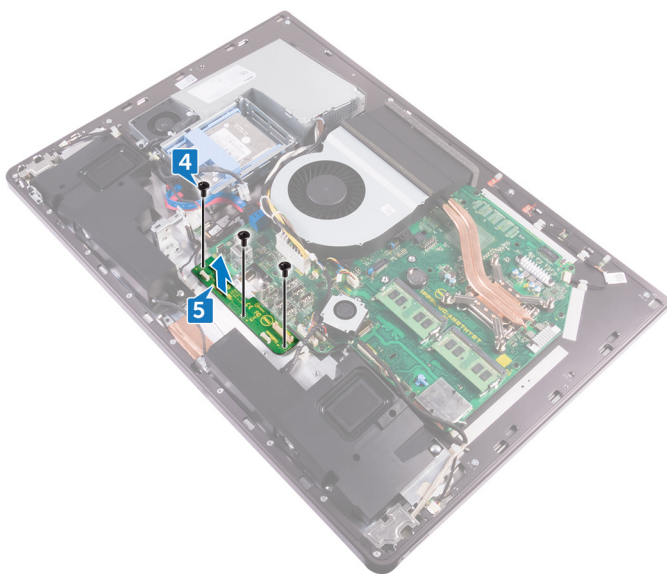

# Sette inn omformerkortet

---



**ADVARSEL:** Før du gjør noe arbeid inne i datamaskinen, må du lese sikkerhetsinformasjonen som fulgte med datamaskinen, og følge trinnene i [Før du arbeider inne i datamaskinen](#). Etter at du har arbeidet inne i datamaskinen, må du følge instruksjonene i [Etter du arbeider inne i datamaskinen](#). Hvis du vil ha mer informasjon om gode sikkerhetsrutiner, kan du gå til nettsiden på [www.dell.com/regulatory\\_compliance](http://www.dell.com/regulatory_compliance).

## Fremgangsmåte

- 1 Juster skruerullene på omformerkortet med skruerullene på midtrammen.
- 2 Sett inn de tre skruene (M3X4) som fester omformerkortet til midtrammen.
- 3 Koble omformerkortkablene til omformerkortet.
- 4 Koble bakgrunnsllys- og omformerkablene til omformerkortet.

## Etter jobben

- 1 Sett på [I/U-panelet](#).
- 2 Sett inn den [innvendige rammen](#).
- 3 Sett på [hovedkortskjoldet](#).
- 4 Sett på [stativet](#).
- 5 Sett på [bakdekselet](#).
- 6 Sett inn [USB-maskinvarrelåsen-dekselet for stasjonsbrønnen](#).

# Ta av høyttalerne

---



**ADVARSEL:** Før du gjør noe arbeid inne i datamaskinen, må du lese sikkerhetsinformasjonen som fulgte med datamaskinen, og følge trinnene i [Før du arbeider inne i datamaskinen](#). Etter at du har arbeidet inne i datamaskinen, må du følge instruksjonene i [Etter du arbeider inne i datamaskinen](#). Hvis du vil ha mer informasjon om gode sikkerhetsrutiner, kan du gå til nettsiden på [www.dell.com/regulatory\\_compliance](http://www.dell.com/regulatory_compliance).

## Før jobben

- 1 Ta ut [USB-maskinverrelåsen-dekselet for stasjonsbrønnen](#).
- 2 Ta av [bakdekselet](#).
- 3 Ta av [hovedkortskjoldet](#).
- 4 Ta av [stativet](#).
- 5 Ta av den [innvendige rammen](#).

## Fremgangsmåte

- 1 Koble høyttalerkabelen fra hovedkortet, og løsne den fra kabelføringene på midtrammen.
- 2 Fjern de åtte skruene (M3X4) som fester høyttalerne til midtrammen.



- 3** Løft høyttalerne sammen med kabelen ut av midtrammen.

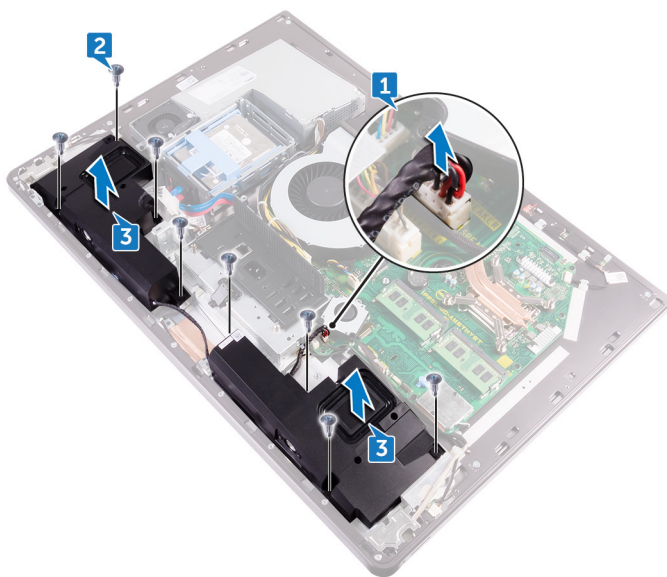

# Sette inn høyttalerne

---



**ADVARSEL:** Før du gjør noe arbeid inne i datamaskinen, må du lese sikkerhetsinformasjonen som fulgte med datamaskinen, og følge trinnene i [Før du arbeider inne i datamaskinen](#). Etter at du har arbeidet inne i datamaskinen, må du følge instruksjonene i [Etter du arbeider inne i datamaskinen](#). Hvis du vil ha mer informasjon om gode sikkerhetsrutiner, kan du gå til nettsiden på [www.dell.com/regulatory\\_compliance](http://www.dell.com/regulatory_compliance).

## Fremgangsmåte

- 1 Innrett skruehullene på høyttalerne etter skruehullene på midtrammen.
- 2 Skru inn de åtte skruene (M3X4) som fester høyttalerne til midtrammen.
- 3 Før kablen gjennom kabelføringene på midtrammen, og koble høyttalerkablen til hovedkortet.

## Etter jobben

- 1 Sett inn den [innvendige rammen](#).
- 2 Sett på [stativet](#).
- 3 Sett på [hovedkortskjoldet](#).
- 4 Sett på [bakdekselet](#).
- 5 Sett inn [USB-maskinvarelåsen-dekselet for stasjonsbrønnen](#).



# Ta ut strømknappkortet

---



**ADVARSEL:** Før du gjør noe arbeid inne i datamaskinen, må du lese sikkerhetsinformasjonen som fulgte med datamaskinen, og følge trinnene i [Før du arbeider inne i datamaskinen](#). Etter at du har arbeidet inne i datamaskinen, må du følge instruksjonene i [Etter du arbeider inne i datamaskinen](#). Hvis du vil ha mer informasjon om gode sikkerhetsrutiner, kan du gå til nettsiden på [www.dell.com/regulatory\\_compliance](http://www.dell.com/regulatory_compliance).

## Før jobben

- 1 Ta ut [USB-maskinvarelåsen-dekselet for stasjonsbrønnen](#).
- 2 Ta av [bakdekselet](#).
- 3 Ta av [stativet](#).
- 4 Ta av den [innvendige rammen](#).

## Fremgangsmåte



**MERK:** Legg merke til føringen av kableen når den fjernes, slik at den føres riktig etter at strømknappkortet skiftes ut.

- 1 Fjern de to skruene (M2X3) som fester strømknappkortskjoldet til midtrammen.
- 2 Fjern strømknappkabelen fra kabelføringen på strømknapp-hovedkortskjoldet.
- 3 Løft strømknappkortskjoldet av midtrammen.
- 4 Løft strømknappkortet av sporet på midtrammen.
- 5 Koble kableen til strømknappkortet fra strømknappkortet.

**6** Koble skjermens innebygde selvtest-knappkabel fra strømknappkortet.

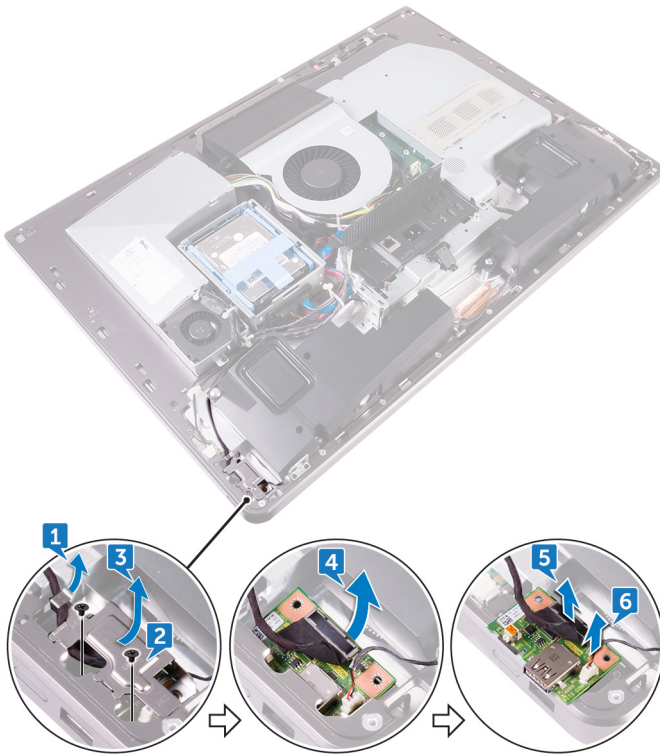

# Sette inn strømknappkortet

---



**ADVARSEL:** Før du gjør noe arbeid inne i datamaskinen, må du lese sikkerhetsinformasjonen som fulgte med datamaskinen, og følge trinnene i [Før du arbeider inne i datamaskinen](#). Etter at du har arbeidet inne i datamaskinen, må du følge instruksjonene i [Etter du arbeider inne i datamaskinen](#). Hvis du vil ha mer informasjon om gode sikkerhetsrutiner, kan du gå til nettsiden på [www.dell.com/regulatory\\_compliance](http://www.dell.com/regulatory_compliance).

## Fremgangsmåte

- 1 Koble kabelen til strømknappkortet og skjermens innebygde selvtestknappkabel til strømknappkortet.
- 2 Juster strømknappkortet etter sporet på midtrammen, og plasser strømknappkortet på midtrammen.
- 3 Juster skruehullene på strømknapp-kortskjoldet etter skruehullene på midtrammen.
- 4 Skru inn de to skruene (M2X3) som fester strømknappkortskjoldet til midtrammen.
- 5 Før strømknappkabelen gjennom kabelføringene på strømknappskjoldet.

## Etter jobben

- 1 Sett inn den [innvendige rammen](#).
- 2 Sett på [stativet](#).
- 3 Sett på [bakdekselet](#).
- 4 Sett inn [USB-maskinvarelåsen-dekselet for stasjonsbrønnen](#).

# Fjerne mediekortleseren

---



**ADVARSEL:** Før du gjør noe arbeid inne i datamaskinen, må du lese sikkerhetsinformasjonen som fulgte med datamaskinen, og følge trinnene i [Før du arbeider inne i datamaskinen](#). Etter at du har arbeidet inne i datamaskinen, må du følge instruksjonene i [Etter du arbeider inne i datamaskinen](#). Hvis du vil ha mer informasjon om gode sikkerhetsrutiner, kan du gå til nettsiden på [www.dell.com/regulatory\\_compliance](http://www.dell.com/regulatory_compliance).

## Før jobben

- 1 Ta ut [USB-maskinverrelåsen-dekselet for stasjonsbrønnen](#).
- 2 Ta av [bakdekselet](#).
- 3 Ta av [stativet](#).
- 4 Ta av den [innvendige rammen](#).
- 5 Ta av [høytalerne](#).

## Fremgangsmåte

- 1 Fjern de to skruene (M2X3) som fester mediekortleserskjoldet til midtrammen.
- 2 Løft mediekortleserskjoldet av midtrammen.
- 3 Løft mediekortet vekk fra sporet på midtrammen.
- 4 Koble kabelen for mediekortleseren fra mediekortet.



5 Koble lyd-kabelen fra mediekortet.

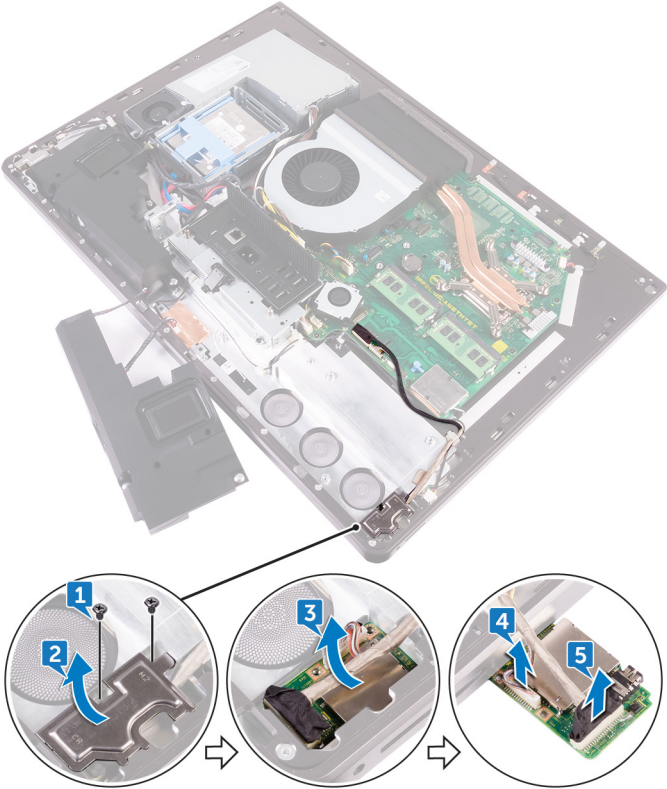

# Sett inn mediekortleseren

---



**ADVARSEL:** Før du gjør noe arbeid inne i datamaskinen, må du lese sikkerhetsinformasjonen som fulgte med datamaskinen, og følge trinnene i [Før du arbeider inne i datamaskinen](#). Etter at du har arbeidet inne i datamaskinen, må du følge instruksjonene i [Etter du arbeider inne i datamaskinen](#). Hvis du vil ha mer informasjon om gode sikkerhetsrutiner, kan du gå til nettsiden på [www.dell.com/regulatory\\_compliance](http://www.dell.com/regulatory_compliance).

## Fremgangsmåte

- 1 Koble lydkabelen til mediekortet.
- 2 Koble mediekortleserkabelen til mediekortet.
- 3 Juster mediekortleseren etter sporet på midtrammen.
- 4 Juster skruetaket på mediekortleserskjoldet etter skruetaket på midtrammen.
- 5 Skru inn de to skruene (M2X3) som fester mediekortleserskjoldet til midtrammen.

## Etter jobben

- 1 Sett inn [høytalerne](#).
- 2 Sett inn den [innvendige rammen](#).
- 3 Sett på [stativet](#).
- 4 Sett på [bakdekselet](#).
- 5 Sett inn [USB-maskinvarelåsen-dekselet for stasjonsbrønnen](#).



# Fjerne kameraet

---



**ADVARSEL:** Før du gjør noe arbeid inne i datamaskinen, må du lese sikkerhetsinformasjonen som fulgte med datamaskinen, og følge trinnene i [Før du arbeider inne i datamaskinen](#). Etter at du har arbeidet inne i datamaskinen, må du følge instruksjonene i [Etter du arbeider inne i datamaskinen](#). Hvis du vil ha mer informasjon om gode sikkerhetsrutiner, kan du gå til nettsiden på [www.dell.com/regulatory\\_compliance](http://www.dell.com/regulatory_compliance).

## Før jobben

- 1 Ta ut [USB-maskinverrelåsen-dekselet for stasjonsbrønnen](#).
- 2 Ta av [bakdekselet](#).
- 3 Ta av [stativet](#).
- 4 Ta av den [innvendige rammen](#).
- 5 Ta av [høytalerne](#).

## Fremgangsmåte

- 1 Fjern de to skruene s(M2X3) om fester kameraenheten til midtrammen.
- 2 Fjern kamerakabelen fra kabelføringene på den midtre rammen.
- 3 Løft metallfolie, og snu kameraenheten over.

- 4 Koble kamerakabelen fra kameraenheten.

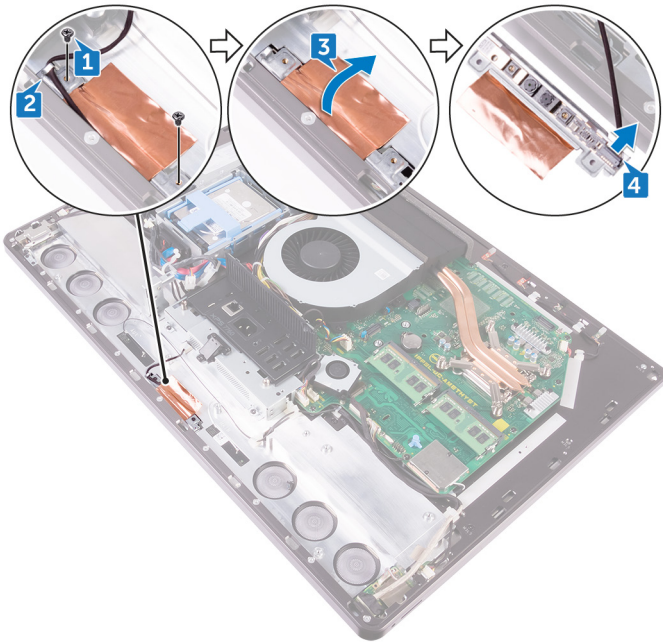

# Sette inn kameraet

---



**ADVARSEL:** Før du gjør noe arbeid inne i datamaskinen, må du lese sikkerhetsinformasjonen som fulgte med datamaskinen, og følge trinnene i [Før du arbeider inne i datamaskinen](#). Etter at du har arbeidet inne i datamaskinen, må du følge instruksjonene i [Etter du arbeider inne i datamaskinen](#). Hvis du vil ha mer informasjon om gode sikkerhetsrutiner, kan du gå til nettsiden på [www.dell.com/regulatory\\_compliance](http://www.dell.com/regulatory_compliance).

## Fremgangsmåte

- 1 Koble kamerakabelen til kameraenheten.
- 2 Snu kameraenheten, og før kamerakabelen gjennom kabelføringen på midtrammen.
- 3 Juster skru hullene på kameraenheten etter skru hullene på midtrammen.
- 4 Sett inn de to skruene (M2X3) som fester kameraenheten til midtrammen.

## Etter jobben

- 1 Sett inn [høytalerne](#).
- 2 Sett inn den [innvendige rammen](#).
- 3 Sett på [stativet](#).
- 4 Sett på [bakdekselet](#).
- 5 Sett inn [USB-maskinvarelåsen-dekselet for stasjonsbrønnen](#).

# Fjerne hovedkortet

---

 **ADVARSEL:** Før du gjør noe arbeid inne i datamaskinen, må du lese sikkerhetsinformasjonen som fulgte med datamaskinen, og følge trinnene i [Før du arbeider inne i datamaskinen](#). Etter at du har arbeidet inne i datamaskinen, må du følge instruksjonene i [Etter du arbeider inne i datamaskinen](#). Hvis du vil ha mer informasjon om gode sikkerhetsrutiner, kan du gå til nettsiden på [www.dell.com/regulatory\\_compliance](http://www.dell.com/regulatory_compliance).

 **MERK:** Datamaskinens servicekode er lagret i hovedkortet. Du må oppgi servicekoden i BIOS-oppsettprogrammet når du har satt inn hovedkortet.

 **MERK:** Hvis du setter inn hovedkortet, fjernes alle endringene du har gjort i BIOS ved hjelp av BIOS-oppsettprogrammet. Du må gjøre de aktuelle endringer på nytt etter at du har skiftet ut hovedkortet.

 **MERK:** Før du kobler kablene fra hovedkortet, må du merke deg plasseringen av kontaktene, slik at du kan koble riktig til igjen etter at du har skiftet ut hovedkortet.

## Før jobben

- 1 Ta ut [USB-maskinverrelåsen-dekselet for stasjonsbrønnen](#).
- 2 Ta av [bakdekselet](#).
- 3 Ta ut [minnemodulene](#).
- 4 Ta av [stativet](#).
- 5 Ta ut [kabinettviften](#).
- 6 Ta av den [innvendige rammen](#).
- 7 Ta av [hovedkortskjoldet](#).
- 8 Ta av [I/U-panelet](#).
- 9 Ta ut [prosessorens varmeavleder](#).
- 10 Ta ut [prosessoren](#).
- 11 Ta ut [klokkebatteriet](#).
- 12 Ta ut [minneviften](#).
- 13 Ta ut [trådløskortet](#).
- 14 Ta ut [SSD-disken](#).



# Fremgangsmåte

 **MERK:** For å unngå eventuell skade på kablene må du sørge for å løsne dem fra føringssporene.

- 1 Koble skjermkabelen fra hovedkortet ved hjelp av uttrekkstappen.
- 2 Koble kamerakabelen fra hovedkortet.
- 3 Koble fra berøringskabelen (gjelder bare for systemer med berøringskjermløst alternativet) fra hovedkortet.
- 4 Koble kabelen til mediakortleseren fra hovedkortet ved hjelp av uttrekkstappene.
- 5 Koble strømkabelen til harddisken fra hovedkortet.
- 6 Koble datakablene til harddisken fra hovedkortet.

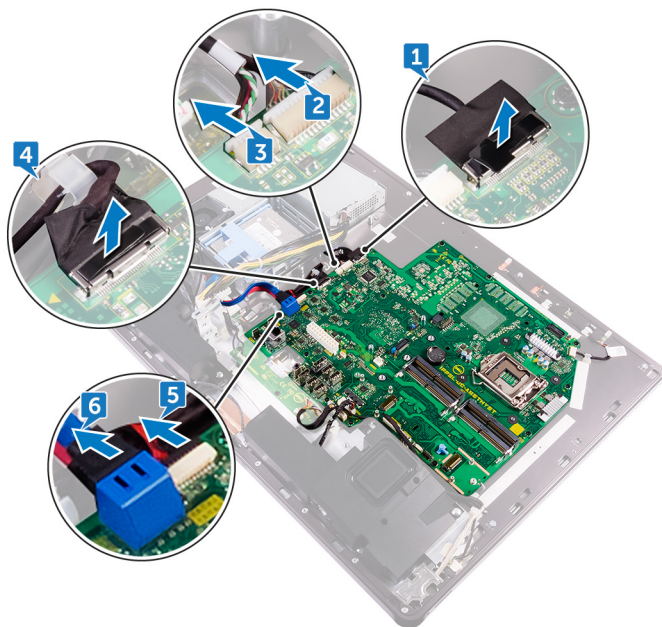

- 7 Koble høyttalerkabelen fra hovedkortet.
- 8 Koble høyttalerkabelen fra hovedkortet.
- 9 Koble kabelen til omformerkortet fra hovedkortet.
- 10 Koble kabelen til mediekortleseren fra hovedkortet ved hjelp av uttrekkstappene.

- 11 Koble lyd-kabelen fra hovedkortet.
- 12 Fjern skruen (M3X4) som fester mediekortleserkabelen og lyd-kabelen til hovedkortet.

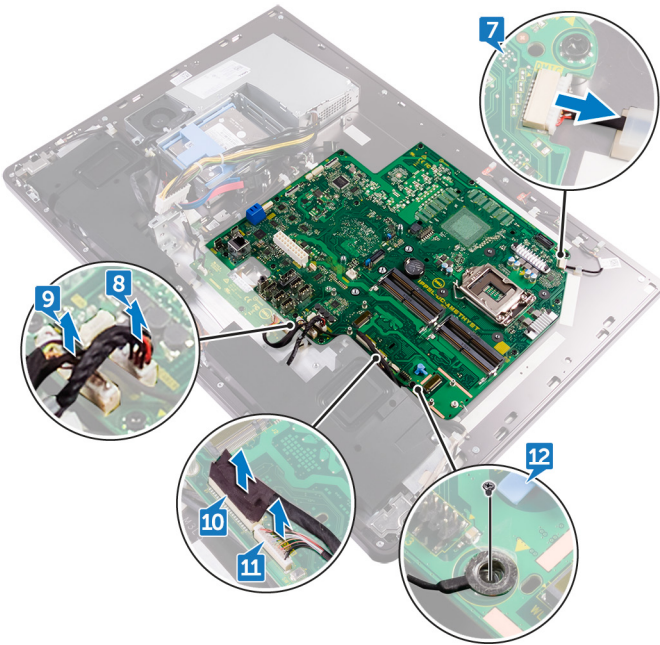

- 13 Fjern de 12 skruene (M3X4) som fester hovedkortet til dert midtrammen.

**14** Løft hovedkortet ut av midtrammen.

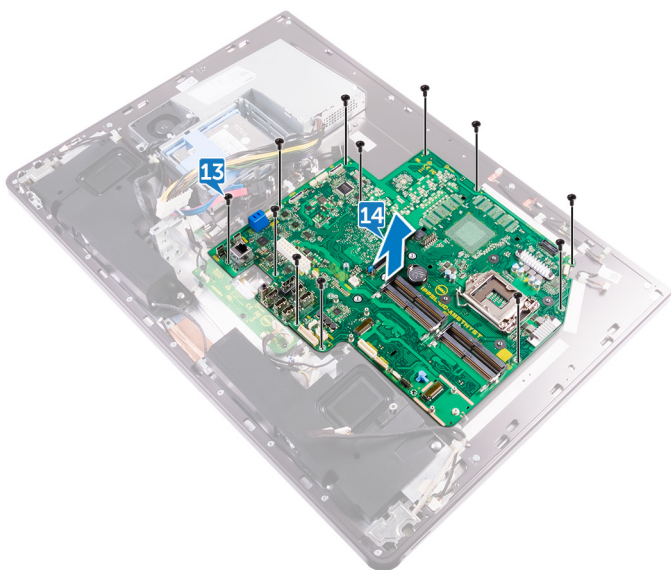

# Sette inn hovedkortet

---



**ADVARSEL:** Før du gjør noe arbeid inne i datamaskinen, må du lese sikkerhetsinformasjonen som fulgte med datamaskinen, og følge trinnene i [Før du arbeider inne i datamaskinen](#). Etter at du har arbeidet inne i datamaskinen, må du følge instruksjonene i [Etter du arbeider inne i datamaskinen](#). Hvis du vil ha mer informasjon om gode sikkerhetsrutiner, kan du gå til nettsiden på [www.dell.com/regulatory\\_compliance](http://www.dell.com/regulatory_compliance).



**MERK:** Datamaskinens servicekode er lagret i hovedkortet. Du må oppgi servicekoden i BIOS-oppsettprogrammet når du har satt inn hovedkortet.



**MERK:** Hvis du setter inn hovedkortet, fjernes alle endringene du har gjort i BIOS ved hjelp av BIOS-oppsettprogrammet. Du må gjøre de aktuelle endringer på nytt etter at du har skiftet ut hovedkortet.

## Fremgangsmåte

- 1 Juster skruerhullene på hovedkortet etter skruerhullene på midtrammen.
- 2 Skru inn de 12 skruene (M3X4) som fester hovedkortet til midtrammen.
- 3 Sett inn skruen (M3X4) som fester baklyskabelen til hovedkortet.
- 4 Koble lyd-kabelen, mediekortleseren og omformer-kortkabelen til de respektive kontaktene på hovedkortet.
- 5 Koble mikrofonkabelen, strømforsyningsenheten og harddiskkabelen til de respektive kontaktene på hovedkortet.
- 6 Koble styreplatekabelen (gjelder bare for systemer med berøringsskjermalternativet) til kontakten på hovedkortet.
- 7 Koble kortleserkabelen, webkamerakabelen og skjermkabelen til de respektive kontaktene på hovedkortet.

## Etter jobben

- 1 Sett inn [SSD-disken](#).
- 2 Sett inn [trådløskortet](#).
- 3 Sett inn [minneviften](#).
- 4 Sett inn [klokkebatteriet](#).



- 5 Sett inn [prosessoren](#).
- 6 Sett inn [prosessorens varmeavleder](#).
- 7 Sett på [I/U-panelet](#).
- 8 Sett på [hovedkortskjoldet](#).
- 9 Sett inn den [innvendige rammen](#).
- 10 Sett inn [kabinettviften](#).
- 11 Sett på [stativet](#).
- 12 Sett inn [minnemodulene](#).
- 13 Sett på [bakdekselet](#).
- 14 Sett inn [USB-maskinvarelåsen-dekselet for stasjonsbrønnen](#).

# Ta av skjermenheten

---



**ADVARSEL:** Før du gjør noe arbeid inne i datamaskinen, må du lese sikkerhetsinformasjonen som fulgte med datamaskinen, og følge trinnene i [Før du arbeider inne i datamaskinen](#). Etter at du har arbeidet inne i datamaskinen, må du følge instruksjonene i [Etter du arbeider inne i datamaskinen](#). Hvis du vil ha mer informasjon om gode sikkerhetsrutiner, kan du gå til nettsiden på [www.dell.com/regulatory\\_compliance](http://www.dell.com/regulatory_compliance).

## Før jobben

- 1 Ta ut [USB-maskinverrelåsen-dekselet for stasjonsbrønnen](#).
- 2 Ta av [bakdekselet](#).
- 3 Ta ut [minnemodulene](#).
- 4 Ta ut [harddisken](#).
- 5 Ta av [stativet](#).
- 6 Ta av [hovedkortskjoldet](#).
- 7 Ta ut [kabinettviften](#).
- 8 Ta ut [trådløskortet](#).
- 9 Ta ut [strømforsyningsenheten](#).
- 10 Ta ut [minneviften](#).
- 11 Ta av den [innvendige rammen](#).
- 12 Fjern [mikrofonene](#).
- 13 Ta av [I/U-panelet](#).
- 14 Ta ut [prosessorens varmeavleder](#).
- 15 Ta ut [prosessoren](#).
- 16 Ta ut [harddiskrammen](#).
- 17 Ta ut [klokkebatteriet](#).
- 18 Ta ut [SSD-disken](#).
- 19 Ta ut [omformerkortet](#).
- 20 Ta av [høytalerne](#).
- 21 Ta ut [strømknappkortet](#).
- 22 Ta ut [mediekortleseren](#).



- 23 Ta ut [kameraet](#).
- 24 Ta ut [hovedkortet](#).
- 25 Ta ut [skjermens innebygde selvtest-knappkort](#).

## Fremgangsmåte

- 1 Trykk på tappene på kabelen for å løsne den fra kontakten.
- 2 Koble kabelen fra sporet på midtrammen.
- 3 Trykk på tappene på bakgrunnslyskabelen.
- 4 Koble bakkelysningskabelen fra sporet på midtrammen.
- 5 Åpne låsen, og koble tastaturkabelen fra sporet på midtrammen.
- 6 Løft skjermkabelen av midtrammen.

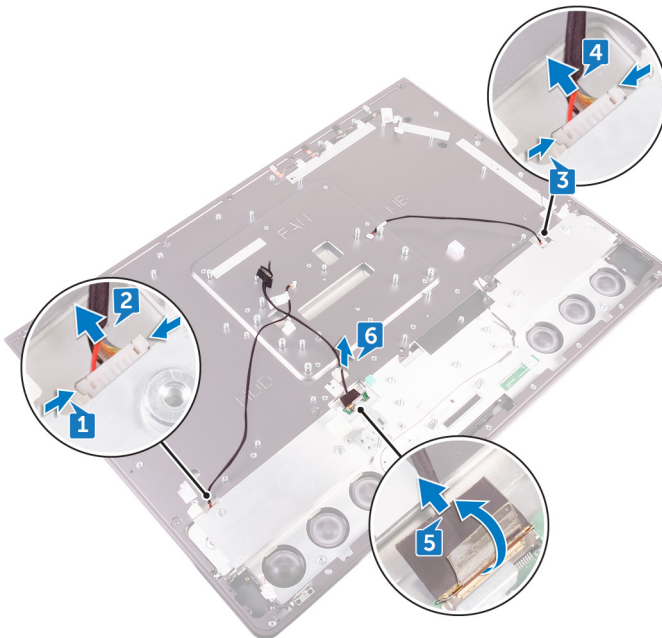

# Sette på skjermenheten

---



**ADVARSEL:** Før du gjør noe arbeid inne i datamaskinen, må du lese sikkerhetsinformasjonen som fulgte med datamaskinen, og følge trinnene i [Før du arbeider inne i datamaskinen](#). Etter at du har arbeidet inne i datamaskinen, må du følge instruksjonene i [Etter du arbeider inne i datamaskinen](#). Hvis du vil ha mer informasjon om gode sikkerhetsrutiner, kan du gå til nettsiden på [www.dell.com/regulatory\\_compliance](http://www.dell.com/regulatory_compliance).

## Fremgangsmåte

- 1 Åpne låsen, og koble skjermkabelen til sporet på midtrammen.
- 2 Koble bakbelysningskabelen til sporet på midtrammen.
- 3 Koble omformerkortkabelen til sporet på midtrammen.

## Etter jobben

- 1 Sett inn [skjermens innebygde knappen selvtest hovedkortet](#).
- 2 Sett inn [hovedkortet](#).
- 3 Sett inn [kameraet](#).
- 4 Sett inn [mediekortleseren](#).
- 5 Sett inn [strømknappkortet](#).
- 6 Sett inn [høytalerne](#).
- 7 Sett inn [omformerkortet](#).
- 8 Sett inn [SSD-disken](#).
- 9 Sett inn [klokkebatteriet](#).
- 10 Sett inn [harddiskrammen](#).
- 11 Sett inn [prosessoren](#).
- 12 Sett inn [prosessorens varmeavleder](#).
- 13 Sett på [I/U-panelet](#).
- 14 Sett inn [mikrofonene](#).
- 15 Sett inn den [innvendige rammen](#).
- 16 Sett inn [minneviften](#).



- 17 Sett inn [strømforsyningsenheten](#).
- 18 Sett inn [trådløskortet](#).
- 19 Sett inn [kabinettviften](#).
- 20 Sett på [hovedkortskjoldet](#).
- 21 Sett på [stativet](#).
- 22 Sett inn [harddisken](#).
- 23 Sett inn [minnemodulene](#).
- 24 Sett på [bakdekselet](#).
- 25 Sett inn [USB-maskinvarelåsdekselet for stasjonsbrønnen](#).

# Fjerne midtrammen

---



**ADVARSEL:** Før du gjør noe arbeid inne i datamaskinen, må du lese sikkerhetsinformasjonen som fulgte med datamaskinen, og følge trinnene i [Før du arbeider inne i datamaskinen](#). Etter at du har arbeidet inne i datamaskinen, må du følge instruksjonene i [Etter du arbeider inne i datamaskinen](#). Hvis du vil ha mer informasjon om gode sikkerhetsrutiner, kan du gå til nettsiden på [www.dell.com/regulatory\\_compliance](http://www.dell.com/regulatory_compliance).

## Før jobben

- 1 Ta ut [USB-maskinvarrelåsen-dekselet for stasjonsbrønnen](#).
- 2 Ta av [bakdekselet](#).
- 3 Ta ut [minnemodulene](#).
- 4 Ta ut [harddisken](#).
- 5 Ta av [stativet](#).
- 6 Ta av [hovedkortskjoldet](#).
- 7 Ta ut [kabinettviften](#).
- 8 Ta ut [trådløskortet](#).
- 9 Ta ut [strømforsyningsenheten](#).
- 10 Ta ut [minneviften](#).
- 11 Ta av den [innvendige rammen](#).
- 12 Fjern [mikrofonene](#).
- 13 Ta av [I/U-panelet](#).
- 14 Ta ut [prosessorens varmeavleder](#).
- 15 Ta ut [prosessoren](#).
- 16 Ta ut [harddiskrammen](#).
- 17 Ta ut [klokkebatteriet](#).
- 18 Ta ut [SSD-disken](#).
- 19 Ta ut [omformerkortet](#).
- 20 Ta av [høytalerne](#).
- 21 Ta ut [strømknappkortet](#).
- 22 Ta ut [mediekortleseren](#).



- 23 Ta ut [kameraet](#).
- 24 Ta ut [hovedkortet](#).
- 25 Ta ut [skjermens innebygde selvtest-knappkort](#).

## Frengangsmåte

 **MERK:** Følgende trinn gjelder bare for ikke-berøringssystemer.

 **MERK:** Utseendet til midtrammen kan variere avhengig av konfigurasjonen du bestilte.

- 1 Trykk på tappene på kabelen for å løse den fra kontakten.
- 2 Koble kabelen fra sporet på midtrammen.
- 3 Trykk på tappene på bakgrunnslyskabelen.
- 4 Koble bakkelyningskabelen fra sporet på midtrammen.
- 5 Åpne låsen, og koble tastaturkabelen fra sporet på midtrammen.
- 6 Løft skjermkabelen av midtrammen.

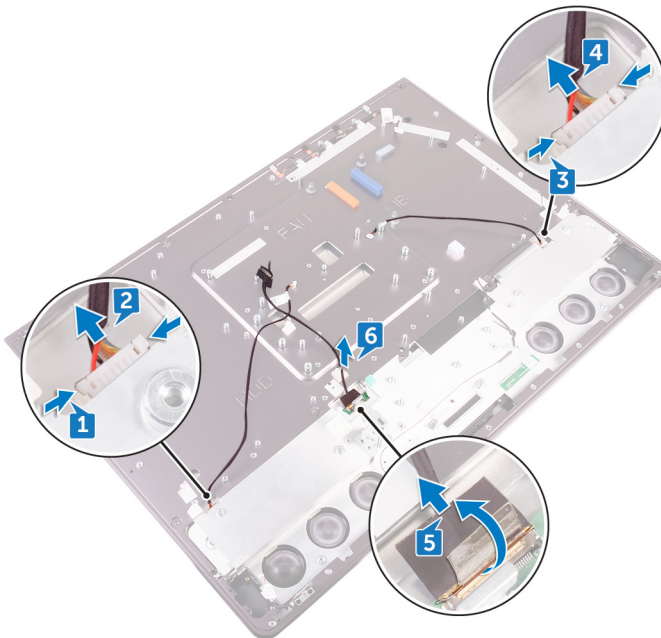

- 7** Fjern de 7 skruene (M3X4) som fester midtrammen til skjermen.
- 8** Fjern de 6 skruene (M2X3) som fester midtrammen til høyttalerrammen.
- 9** Løft midtrammen av skjermen.

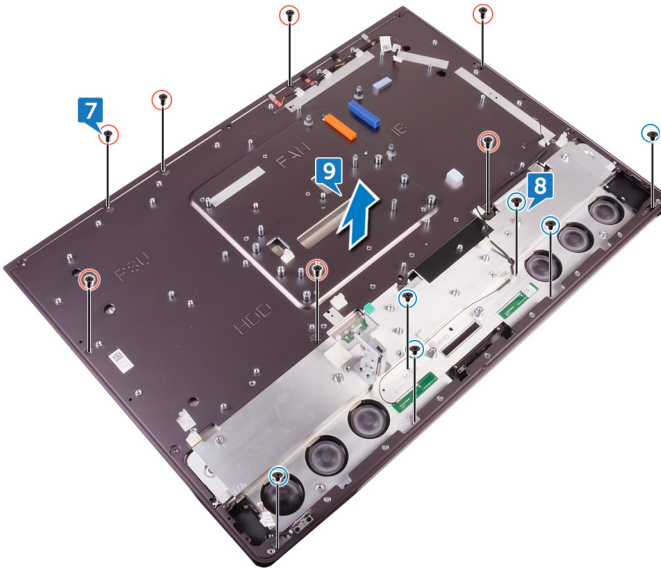

# Sette inn midtrammen

---



**ADVARSEL:** Før du gjør noe arbeid inne i datamaskinen, må du lese sikkerhetsinformasjonen som fulgte med datamaskinen, og følge trinnene i [Før du arbeider inne i datamaskinen](#). Etter at du har arbeidet inne i datamaskinen, må du følge instruksjonene i [Etter du arbeider inne i datamaskinen](#). Hvis du vil ha mer informasjon om gode sikkerhetsrutiner, kan du gå til nettsiden på [www.dell.com/regulatory\\_compliance](http://www.dell.com/regulatory_compliance).

## Fremgangsmåte



**MERK:** Følgende trinn gjelder bare for ikke-børingsystemer.

- 1 Juster skruehullene på midtrammen etter skruehullene på skjermen.
- 2 Skru inn de 7 skruene (M3X4) som fester midtrammen til skjermen.
- 3 Juster skruehullene på midtrammen etter skruehullene i høyttalerrammen.
- 4 Skru inn de 6 skruene (M2X3) som fester midtrammen til høyttalerrammen.
- 5 Åpne låsen, og koble skjermkabelen til sporet på midtrammen.
- 6 Koble bakbelysningskabelen til sporet på midtrammen.
- 7 Koble omformermerkortkabelen til sporet på midtrammen.

## Etter jobben

- 1 Sett inn [skjermens innebygde knappen selvtest hovedkortet](#).
- 2 Sett inn [hovedkortet](#).
- 3 Sett inn [kameraet](#).
- 4 Sett inn [mediekortleseren](#).
- 5 Sett inn [strømknappkortet](#).
- 6 Sett inn [høyttalerne](#).
- 7 Sett inn [omformerkortet](#).
- 8 Sett inn [SSD-disken](#).
- 9 Sett inn [klokkebatteriet](#).
- 10 Sett inn [harddiskrammen](#).

- 11 Sett inn [prosessoren](#).
- 12 Sett inn [prosessorens varmeavleder](#).
- 13 Sett på [I/U-panelet](#).
- 14 Sett inn [mikrofonene](#).
- 15 Sett inn den [innvendige rammen](#).
- 16 Sett inn [minneviften](#).
- 17 Sett inn [strømforsyningsenheten](#).
- 18 Sett inn [trådløskortet](#).
- 19 Sett inn [kabinettviften](#).
- 20 Sett på [hovedkortskjoldet](#).
- 21 Sett på [stativet](#).
- 22 Sett inn [harddisken](#).
- 23 Sett inn [minnemodulene](#).
- 24 Sett på [bakdekselet](#).
- 25 Sett inn [USB-maskinvarelåsdekselet for stasjonsbrønnen](#).



# Fjerne høyttalerrammen

---



**ADVARSEL:** Før du gjør noe arbeid inne i datamaskinen, må du lese sikkerhetsinformasjonen som fulgte med datamaskinen, og følge trinnene i [Før du arbeider inne i datamaskinen](#). Etter at du har arbeidet inne i datamaskinen, må du følge instruksjonene i [Etter du arbeider inne i datamaskinen](#). Hvis du vil ha mer informasjon om gode sikkerhetsrutiner, kan du gå til nettsiden på [www.dell.com/regulatory\\_compliance](http://www.dell.com/regulatory_compliance).

## Før jobben

- 1 Ta ut [USB-maskinvarrelåsen-dekselet for stasjonsbrønnen](#).
- 2 Ta av [bakdekselet](#).
- 3 Ta ut [minnemodulene](#).
- 4 Ta ut [harddisken](#).
- 5 Ta av [stativet](#).
- 6 Ta av [hovedkortskjoldet](#).
- 7 Ta ut [kabinettviften](#).
- 8 Ta ut [trådløskortet](#).
- 9 Ta ut [strømforsyningsenheten](#).
- 10 Ta ut [minneviften](#).
- 11 Ta av den [innvendige rammen](#).
- 12 Fjern [mikrofonene](#).
- 13 Ta av [I/U-panelet](#).
- 14 Ta ut [prosessorens varmeavleder](#).
- 15 Ta ut [prosessoren](#).
- 16 Ta ut [harddiskrammen](#).
- 17 Ta ut [klokkebatteriet](#).
- 18 Ta ut [SSD-disken](#).
- 19 Ta ut [omformerkortet](#).
- 20 Ta av [høyttalerne](#).
- 21 Ta ut [strømknappkortet](#).
- 22 Ta ut [mediekortleseren](#).

- 23 Ta ut [kameraet](#).
- 24 Ta ut [hovedkortet](#).
- 25 Ta ut [skjermens innebygde selvtest-knappkort](#).
- 26 Ta av [midtrammen](#).

## Fremgangsmåte

 **MERK:** Følgende trinn gjelder bare for ikke-berøringssystemer.

- 1 Løft skjermpanelet.
- 2 Trekk høyttalerrammen bort fra skjermpanelet.

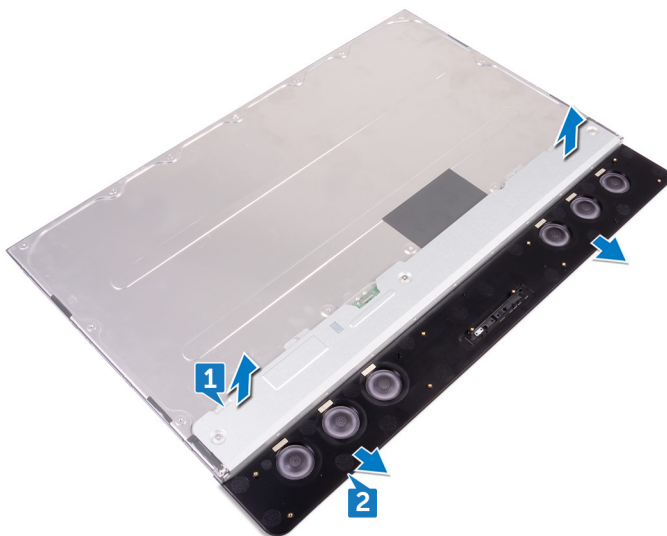

# Sette på høyttalerrammen

---



**ADVARSEL:** Før du gjør noe arbeid inne i datamaskinen, må du lese sikkerhetsinformasjonen som fulgte med datamaskinen, og følge trinnene i [Før du arbeider inne i datamaskinen](#). Etter at du har arbeidet inne i datamaskinen, må du følge instruksjonene i [Etter du arbeider inne i datamaskinen](#). Hvis du vil ha mer informasjon om gode sikkerhetsrutiner, kan du gå til nettsiden på [www.dell.com/regulatory\\_compliance](http://www.dell.com/regulatory_compliance).

## Fremgangsmåte



**MERK:** Følgende prosedyre gjelder bare for ikke-berøringsystemer.

Legg høyttalerrammen ned på skjermpanelet.

## Etter jobben

- 1 Sett inn [midtrammen](#).
- 2 Sett inn [skjermens innebygde knappen selvtest hovedkortet](#).
- 3 Sett inn [hovedkortet](#).
- 4 Sett inn [kameraet](#).
- 5 Sett inn [mediekortleseren](#).
- 6 Sett inn [strømknappkortet](#).
- 7 Sett inn [høytalerne](#).
- 8 Sett inn [omformerkortet](#).
- 9 Sett inn [SSD-disken](#).
- 10 Sett inn [klokkebatteriet](#).
- 11 Sett inn [harddiskrammen](#).
- 12 Sett inn [prosessoren](#).
- 13 Sett inn [prosessorens varmeavleder](#).
- 14 Sett på [I/U-panelet](#).
- 15 Sett inn [mikrofonene](#).
- 16 Sett inn den [innvendige rammen](#).

- 17 Sett inn [minneviften](#).
- 18 Sett inn [strømforsyningsenheten](#).
- 19 Sett inn [trådløskortet](#).
- 20 Sett inn [kabinettviften](#).
- 21 Sett på [hovedkortskjoldet](#).
- 22 Sett på [stativet](#).
- 23 Sett inn [harddisken](#).
- 24 Sett inn [minnemodulene](#).
- 25 Sett på [bakdekselet](#).
- 26 Sett inn [USB-maskinverrelåsdekselet for stasjonsbrønnen](#).



# Ta av skjermpanelet

---



**ADVARSEL:** Før du gjør noe arbeid inne i datamaskinen, må du lese sikkerhetsinformasjonen som fulgte med datamaskinen, og følge trinnene i [Før du arbeider inne i datamaskinen](#). Etter at du har arbeidet inne i datamaskinen, må du følge instruksjonene i [Etter du arbeider inne i datamaskinen](#). Hvis du vil ha mer informasjon om gode sikkerhetsrutiner, kan du gå til nettsiden på [www.dell.com/regulatory\\_compliance](http://www.dell.com/regulatory_compliance).

## Før jobben

- 1 Ta ut [USB-maskinvarrelåsen-dekselet for stasjonsbrønnen](#).
- 2 Ta av [bakdekselet](#).
- 3 Ta ut [minnemodulene](#).
- 4 Ta ut [harddisken](#).
- 5 Ta av [stativet](#).
- 6 Ta av [hovedkortskjoldet](#).
- 7 Ta ut [kabinettviften](#).
- 8 Ta ut [trådløskortet](#).
- 9 Ta ut [strømforsyningsenheten](#).
- 10 Ta ut [minneviften](#).
- 11 Ta av den [innvendige rammen](#).
- 12 Fjern [mikrofonene](#).
- 13 Ta av [I/U-panelet](#).
- 14 Ta ut [prosessorens varmeavleder](#).
- 15 Ta ut [prosessoren](#).
- 16 Ta ut [harddiskrammen](#).
- 17 Ta ut [klokkebatteriet](#).
- 18 Ta ut [SSD-disken](#).
- 19 Ta ut [omformerkortet](#).
- 20 Ta av [høytalerne](#).
- 21 Ta ut [strømknappkortet](#).
- 22 Ta ut [mediekortleseren](#).

- 23 Ta ut [kameraet](#).
- 24 Ta ut [hovedkortet](#).
- 25 Ta ut [skjermens innebygde selvtest-knappkort](#).
- 26 Ta av [midtrammen](#).

## Fremgangsmåte



**MERK:** Følgende prosedyre gjelder bare for ikke-berøringssystemer.

Hvis du har utført alle forutsetningene, står vi igjen med skjermpanelet.



# Sette på skjermpanelet

---



**ADVARSEL:** Før du gjør noe arbeid inne i datamaskinen, må du lese sikkerhetsinformasjonen som fulgte med datamaskinen, og følge trinnene i [Før du arbeider inne i datamaskinen](#). Etter at du har arbeidet inne i datamaskinen, må du følge instruksjonene i [Etter du arbeider inne i datamaskinen](#). Hvis du vil ha mer informasjon om gode sikkerhetsrutiner, kan du gå til nettsiden på [www.dell.com/regulatory\\_compliance](http://www.dell.com/regulatory_compliance).

## Fremgangsmåte



**MERK:** Følgende trinn gjelder bare for ikke-børingsystemer.

- 1 Plasser skjermpanelet på en ren og jevn flate.

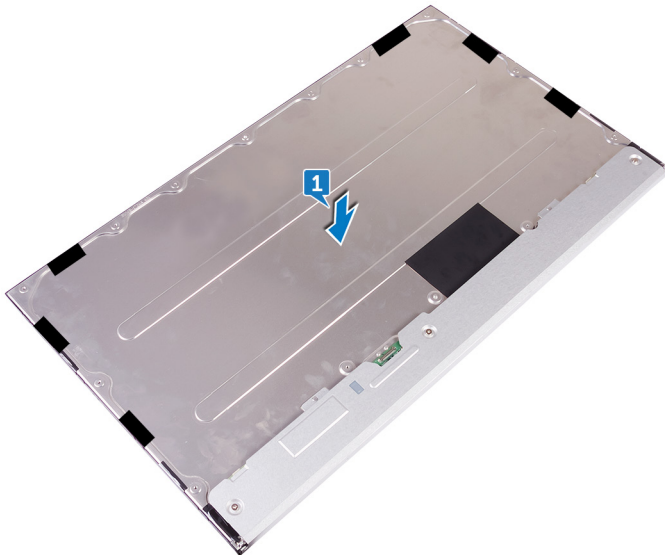

- 2 Plasser midtrammen på skjermpanelet.



- 3 Skru inn de 6 skruene (M2X3) som fester midtrammen til høyttalerrammen.
- 4 Skru inn de 7 skruene (M2X4) som fester midtrammen til skjermen.

5 Snu skjermenheten rundt.

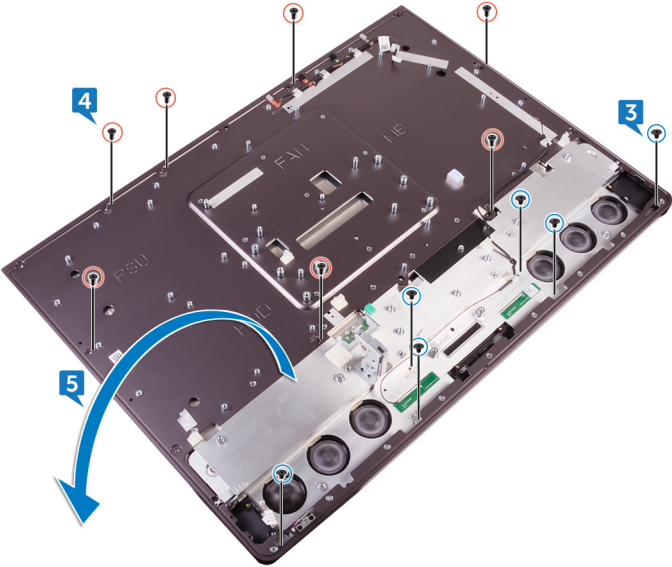

- 6 Trekk Mylar (6) av skjermpanelet.



**MERK:** De seks Mylar er fabrikkinstallert med det nye skjermpanelet. Hvis du trekker av Mylar, kan det føre til at én av de to følgende regler for akseptabel scenarier:

- En del av Mylar blir igjen i midrammen.
- Hele Mylar er skrelt av skjermenheten.

## Etter jobben

- 1 Sett inn [midrammen](#).
- 2 Sett inn [skjermens innebygde knappen selvtest hovedkortet](#).
- 3 Sett inn [hovedkortet](#).
- 4 Sett inn [kameraet](#).
- 5 Sett inn [mediekortleseren](#).
- 6 Sett inn [strømknappkortet](#).
- 7 Sett inn [høytalerne](#).



- 8 Sett inn [omformerkortet](#).
- 9 Sett inn [SSD-disken](#).
- 10 Sett inn [klokkebatteriet](#).
- 11 Sett inn [harddiskrammen](#).
- 12 Sett inn [prosessoren](#).
- 13 Sett inn [prosessorens varmeavleder](#).
- 14 Sett på [I/U-panelet](#).
- 15 Sett inn [mikrofonene](#).
- 16 Sett inn den [innvendige rammen](#).
- 17 Sett inn [minneviften](#).
- 18 Sett inn [strømforsyningsenheten](#).
- 19 Sett inn [trådløskortet](#).
- 20 Sett inn [kabinettviften](#).
- 21 Sett på [hovedkortskjoldet](#).
- 22 Sett på [stativet](#).
- 23 Sett inn [harddisken](#).
- 24 Sett inn [minnemodulene](#).
- 25 Sett på [bakdekselet](#).
- 26 Sett inn [USB-maskinvarelåsdekselet for stasjonsbrønnen](#).

# BIOS-oppsettprogram

---

## Oversikt over BIOS

 **FORSIKTIG:** Hvis du ikke er en erfaren datamaskinbruker, bør du ikke endre innstillingene i BIOS-oppsettprogrammet. Noen endringer kan gjøre at datamaskinen ikke fungerer som den skal.

 **MERK:** Før du endrer BIOS-oppsettprogrammet, anbefales du å skrive ned informasjonen på skjermbildet for BIOS-oppsettprogrammet for fremtidig referanse.

Bruk BIOS-oppsettprogrammet til følgende formål:

- Få informasjon om maskinvaren som er installert på datamaskinen, for eksempel størrelse på RAM, harddisk og så videre.
- Andre systemkonfigurasjonsinformasjon.
- Fastsette eller endre et alternativ som kan velges av brukeren, som brukerpassord, type harddisk som er installert, og aktivere eller deaktivere basisenheter.

## Åpne verktøyet for BIOS-installasjonsprogrammet

- 1 Slå på eller start datamaskinen på nytt.
- 2 Trykk på F2 når du ser DELL-logoen på skjermen for å gå inn i BIOS-installasjonsprogrammet.

Du kan endre brukerdefinerbare innstillinger i BIOS-installasjonsprogrammet.

## Slette glemte passord

 **ADVARSEL:** Før du gjør noe arbeid inne i datamaskinen, må du lese sikkerhetsinformasjonen som fulgte med datamaskinen, og følge trinnene i [Før du arbeider inne i datamaskinen](#). Etter at du har arbeidet inne i datamaskinen, må du følge instruksjonene i [Etter du arbeider inne i datamaskinen](#). Hvis du vil ha mer informasjon om gode sikkerhetsrutiner, kan du gå til nettsiden på [www.dell.com/regulatory\\_compliance](http://www.dell.com/regulatory_compliance).



## Før jobben

- 1 Ta ut [USB-maskinverrelåsen-dekselet for stasjonsbrønnen](#).
- 2 Ta av [bakdekselet](#).
- 3 Ta av [stativet](#).
- 4 Ta av [hovedkortskjoldet](#).

## Fremgangsmåte

- 1 Finn krysskoblingen for å tilbakestille passordet på hovedkortet.



**MERK: Se "[System-Board Components](#)" for å finne mer informasjon om plasseringen av krysskoblingen.**

- 2 Fjern krysskoblingspluggen fra krysskoblingspinnene for passordet.
- 3 Vent i 5 sekunder, og sett deretter krysskoblingspluggen inn i den opprinnelige plasseringen.

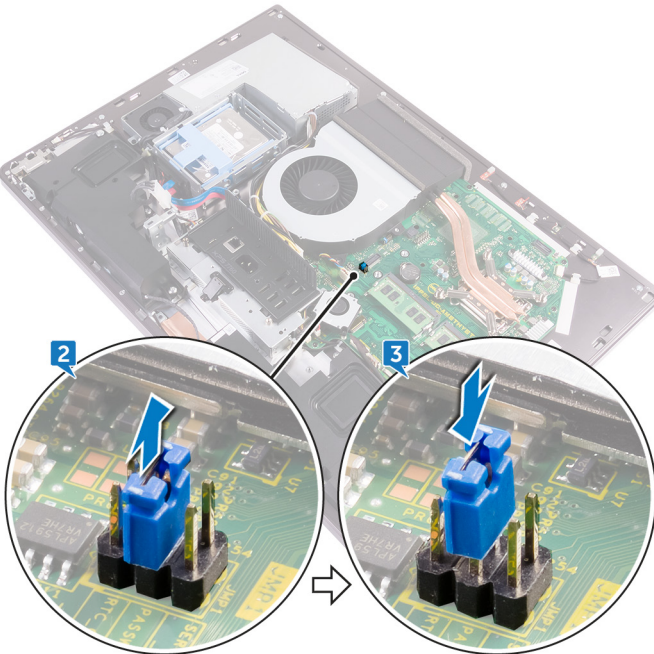

## Etter jobben

- 1 Sett på [hovedkortskjoldet](#).
- 2 Sett på [stativet](#).
- 3 Sett på [bakdekselet](#).
- 4 Sett inn [USB-maskinvarelåsdekselet for stasjonsbrønnen](#).

## Slette CMOS-innstillinger



**ADVARSEL:** Før du gjør noe arbeid inne i datamaskinen, må du lese sikkerhetsinformasjonen som fulgte med datamaskinen, og følge trinnene i [Før du arbeider inne i datamaskinen](#). Etter at du har arbeidet inne i datamaskinen, må du følge instruksjonene i [Etter du arbeider inne i datamaskinen](#). Hvis du vil ha mer informasjon om gode sikkerhetsrutiner, kan du gå til nettsiden på [www.dell.com/regulatory\\_compliance](http://www.dell.com/regulatory_compliance).

## Før jobben

- 1 Ta ut [USB-maskinvarelåsen-dekselet for stasjonsbrønnen](#).
- 2 Ta av [bakdekselet](#).
- 3 Ta av [stativet](#).
- 4 Ta av [hovedkortskjoldet](#).

## Fremgangsmåte

- 1 Finn krysskoblingen for tilbakestilling av CMOS på hovedkortet.



**MERK:** Se "[Hovedkortkomponenter](#)" for å finne mer informasjon om plasseringen av krysskoblingen for tilbakestilling av passord.

- 2 Fjern krysskoblingspluggen fra passord-krysskoblingspinnene, og koble den til CMOS-krysskoblingspinnene.



- 3 Vent i 5 sekunder, og sett deretter krysskoblingspluggen i den opprinnelige plasseringen.

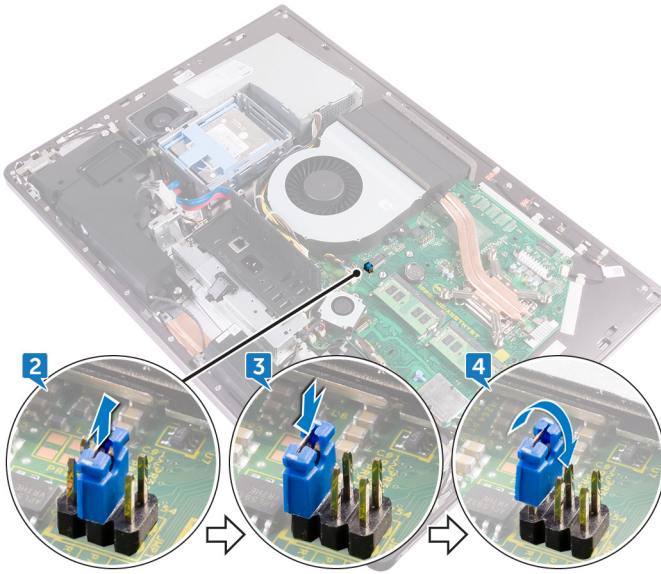

## Etter jobben

- 1 Sett på [hovedkortskjoldet](#).
- 2 Sett på [stativet](#).
- 3 Sett på [bakdekselet](#).
- 4 Sett inn [USB-maskinvarelåsdekselet for stasjonsbrønnen](#).

# Flash-oppdatere BIOS

---

Det kan være nødvendig å flash-oppdatere BIOS når en oppdatering er tilgjengelig, eller når hovedkortet er blitt skiftet ut. Slik oppdaterer (Flasher) du BIOS:

- 1 Slå på datamaskinen.
- 2 Gå til [www.dell.com/support](http://www.dell.com/support).
- 3 Klikk på **Product Support (Produktstøtte)**, oppgi servicekoden til datamaskinen, og klikk på **Submit (Send)**.



**MERK: Hvis du ikke har datamaskinens servicekode, kan du bruke funksjonen automatisk påvisning eller manuelt søk etter datamaskinmodellen.**

- 4 Klikk på **Drivers & downloads (Drivere og nedlastinger)** → **Find it myself (Finn det selv)**.
- 5 Velg operativsystemet som er installert på din datamaskin.
- 6 Bla nedover på siden, og utvid **BIOS**.
- 7 Klikk på **Download File (Last ned fil)** for å laste ned den siste versjonen av BIOS til datamaskinen.
- 8 Gå til mappen der du lagret BIOS-oppdateringsfilen etter at nedlastingen er ferdig.
- 9 Dobbeltklikk på ikonet til oppdateringsfilen for BIOSen, og følg veiledningen på skjermen.

# Systemets diagnoselamper

**Strømstatuslampe:** Indikerer strømstatusen.

**Lysér gult** - datamaskinen kan ikke starte opp operativsystemet. Dette indikerer at strømforsyningen eller en annen enhet i datamaskinen mislyktes.

**Blinker gult** - datamaskinen kan ikke starte opp operativsystemet. Dette indikerer at strømforsyningen er normal, men en annen enhet i datamaskinen er sviktende eller ikke installert riktig.



**MERK: Se lysmønstrene for å avgjøre hvilken enhet som er defekt.**

**Av** - Datamaskinen er i dvalemodus eller slått av.

Strøm og batteri-statuslampen blinker gult sammen med pipekoder som indikerer feil.

For eksempel strømstatuslampen blinker gult to ganger etterfulgt av en pause og deretter blinker hvitt tre ganger etterfulgt av en pause. Dette 2,3 mønsteret fortsetter til datamaskinen er slått av som indikerer gjenoppretingsbilde er ikke funnet.

Følgende tabell viser ulike lysmønstre og hva de angir:

**Tabell 3. Systemets diagnoselamper**

Lysmønster	Problembeskrivelse
2,1	Feil ved hovedkortet
2,2	Feil ved hovedkortet eller strømforsyningsenheden eller strømkabelen
2,3	Feil på hovedkortet, minnet eller prosessoren (CPU)
2,4	Feil på klokkebatteriet
2,5	BIOS-feil
2,6	CPU-feil
2,7	Minne- eller RAM-feil
3,3	Minnefeil
3,5	Minnefeil
3,6	BIOS-gjenoppretingsbilde ikke funnet
3,7	BIOS-gjenoppretingsbilde funnet, men ugyldig

Datamaskinen kan avgi en serie med lydsignaler under oppstart hvis feil eller problemer ikke vises på skjermen. De gjentatte signalkodene kan hjelpe brukeren til å feilsøke problemer med datamaskinen.

**Statuslampe for kamera:** Indikerer om kameraet er i bruk.

- Lyser hvit - Kameraet er i bruk.
- Av - Kameraet er ikke i bruk.



# Få hjelp og kontakte Dell

---

## Selvhjelpsressurer

Du kan finne informasjon og få hjelp om Dells produkter og tjenester ved bruk av disse elektroniske selvhjelpsressursene:

### Tabell 4. Selvhjelpsressurer

Informasjon om Dells produkter og tjenester

[www.dell.com](http://www.dell.com)

Dell Help & Support (hjelp og støtte)-app



Komme i gang app



Få hjelp

Skriv Help and Support i Windows-søket, og trykk på Enter.

Online-hjelp for operativsystemet

[www.dell.com/support/windows](http://www.dell.com/support/windows)

Feilsøkinginformasjon, bruksanvisninger, oppsettsinstruksjoner, produktspesifikasjoner, tekniske hjelpeblogger, drivere, programvareoppdateringer osv.



[www.dell.com/support](http://www.dell.com/support)

Lær om operativsystemet, oppsett og bruk av datamaskinen, sikkerhetskopiering av data, diagnostikk, osv.

Se *Me and My Dell (Meg og min Dell)* på [www.dell.com/support/manuals](http://www.dell.com/support/manuals).

## Kontakte Dell

Se [www.dell.com/contactdell](http://www.dell.com/contactdell) for å kontakte Dell om salg, teknisk støtte eller problemer i forbindelse med kundetjenester.

-  **MERK:** Tilgjengelighet varierer etter land og produkt, og noen tjenester er kanskje ikke tilgjengelige i ditt land.
-  **MERK:** Hvis du ikke har en aktiv Internett-tilkobling, kan du finne kontaktinformasjon på fakturaen, følgeseddelen, regningen eller i Dells produktkatalog.